



■ **SPECTRAL**
Smart furniture

Die
Welt
wird
smart.

**Ihr
Möbel
auch.**



Cocoon. 18
Große Klappe. Viel dahinter.



Scala. 34
Schön anzuschauen. Leicht anzubauen.



Twenty. 48
Einfach planbar im Raster.



Ameno. 62
Das erste Möbel mit Rückgrat.

Smarte
Planungs-
modelle



Brick. 70
Sound, der einen vom Sockel haut.



Disc. 82
Klassik trifft Moderne.



Wall. 90
Macht Singles zu Paaren.



Music Box. 92
Unten Musik. Oben Box.

Smarte
Singles



Cockpit. 94
Tischlein, dock dich.



Tray. 96
Großes Kino auf kleinstem Raum.



Classics. 100
Bewährt. Begehrt.



Sonos Solutions. 106
Hier spielt die Musik.



Soundssysteme. 108
Das Leben ist ein Wunschkonzert.

Ab hier wird geplant. 113
Modelle, Maße und Zubehör



Spectral

Smart furniture.

Mit innovativen Lösungen wie integrierten Soundsystemen, versteckten Kabelführungen und Projektor-Schubladen hat sich Spectral über viele Jahre hinweg einen Namen gemacht. Heute gelten wir als Vorreiter für die Verbindung von schönem Wohnen und unterhaltsamer Technik.

Waren Informationstechnologie, Unterhaltungselektronik und Telekommunikation noch vor wenigen Jahren voneinander unabhängige Bereiche, so sind sie heute – Smartphone sei Dank – nicht mehr voneinander zu trennen: Man schreibt E-Mails, surft im Internet, schaut Filme, macht Fotos, hört Musik, verschickt Messages und telefoniert – und das alles mit einem Gerät.

Doch so smart die neuen Phones und Tablets auch sind, sie haben einen entscheidenden Nachteil: Während wir uns unterwegs mit der begrenzten Bildgröße und Tonqualität von Mobilgeräten zufrieden geben, sind wir zu Hause deutlich anspruchsvoller. Von unserem Sofa aus möchten wir Musik in voller Qualität und Lautstärke genießen, Fotos als Slideshow auf dem Fernseher abspielen und Filme aus dem Netz oder aus der Cloud in HD auf den TV streamen.

Spectral hat es sich zur Mission gemacht, diese digitale Welt in ein attraktives Wohnumfeld zu integrieren. Analog zu Smartphone und Smart TV entwickeln wir Smart furniture – elegante Wohnmöbel mit intelligenten Zusatzfunktionen.







Internet

All you need is ...

Mit der Kombination aus TV-Gerät und Media Player, einem Spectral Smart furniture und Ihrem Mobilgerät bieten sich Ihnen alle Möglichkeiten moderner Unterhaltung:

Mit Ihrem Smartphone oder Tablet können Sie Bilder, Songs, Hörbücher und Videos von der Festplatte oder aus der Cloud kabellos an den Fernseher und das Soundsystem übertragen.

Über den Internetzugang Ihres Mobilgeräts oder Fernsehers haben Sie Zugriff auf Video-Plattformen wie YouTube oder Vimeo, Musikstreaming-Dienste wie Wimp oder Spotify und Foto-Netzwerke wie Pinterest, Instagram, Flickr oder Tumblr.

Mit einem Media Player wie Apple TV, Google Chromecast oder Amazon Fire TV können Sie im zugehörigen Shop Filme, Fernsehserien und Podcasts ausleihen oder kaufen. Darüber hinaus haben Sie Zugriff auf verschiedenste Multimedia-Inhalte. Mit einem ergänzenden Blu-ray-Player können Sie CDs, DVDs und Blu-ray-Discs abspielen.



Fernseher + Media Player

z.B. Apple TV



Smart furniture

Planungsmodell oder Single



Smartphone oder Tablet

iPhone, iPad oder andere

SHE

Spectral Smart furniture bringen Home + Entertainment zusammen.

Die Frau freut sich
über ein elegantes,
pflegeleichtes Möbel mit
reichlich Stauraum
und Dekofläche und einfach
zu bedienender Technik.

Der Mann freut sich über
eine glückliche Frau,
erstklassigen Sound
und Unterhaltung der
absoluten Spitzenklasse.

Smart Facts.



Unsichtbare Lautsprecher.

Die unsichtbar im Möbel versteckten Soundsysteme von Spectral werden von Deutschlands führendem Lautsprecher-Hersteller Canton gefertigt. Die leistungsstarken Systeme (S. 108) verfügen über einen integrierten Subwoofer und einen digitalen Surround-Receiver und liefern je nach Wunsch beeindruckenden Virtual Surround Sound oder klangstarken Stereo Sound.



Keine herumliegenden Kabel.

Spectral hat nicht nur herumstehenden Lautsprechern, sondern auch dem Kabelsalat im Wohnzimmer den Kampf angesagt. Alle Spectral Möbel überzeugen durch ein ausgeklügeltes Kabelmanagement. Dank Smart Charge (S. 14) und Smart Dock Technologie (S. 15) gehören nun auch herumliegende Ladekabel für iPhone, iPod und iPad der Vergangenheit an.



Integration von Mobilgeräten.

iPhone, iPod und iPad sind aus unserem Alltag nicht mehr wegzudenken. Mit ihrer Hilfe schreiben wir Mails, surfen im Netz, machen Bilder und Filme, hören Musik, speichern Adressen und Termine, navigieren und spielen Spiele. Spectral integriert diese digitale Welt ins Wohnumfeld. Bilder, Songs und Videos können nun ganz bequem vom Sofa aus wireless auf den Fernseher und das Soundsystem übertragen werden.



Eine einzige Fernbedienung.

Der Traum wird endlich wahr: eine Fernbedienung für alles, statt für alles eine Fernbedienung. Möglich macht es Spectral Smart Control. Das aus einer App und einem Bluetooth-IR-Link-System bestehende Set verwandelt Ihr iPhone, Ihren iPod touch oder Ihr iPad in eine vollwertige Fernbedienung für alle Geräte (S. 12).

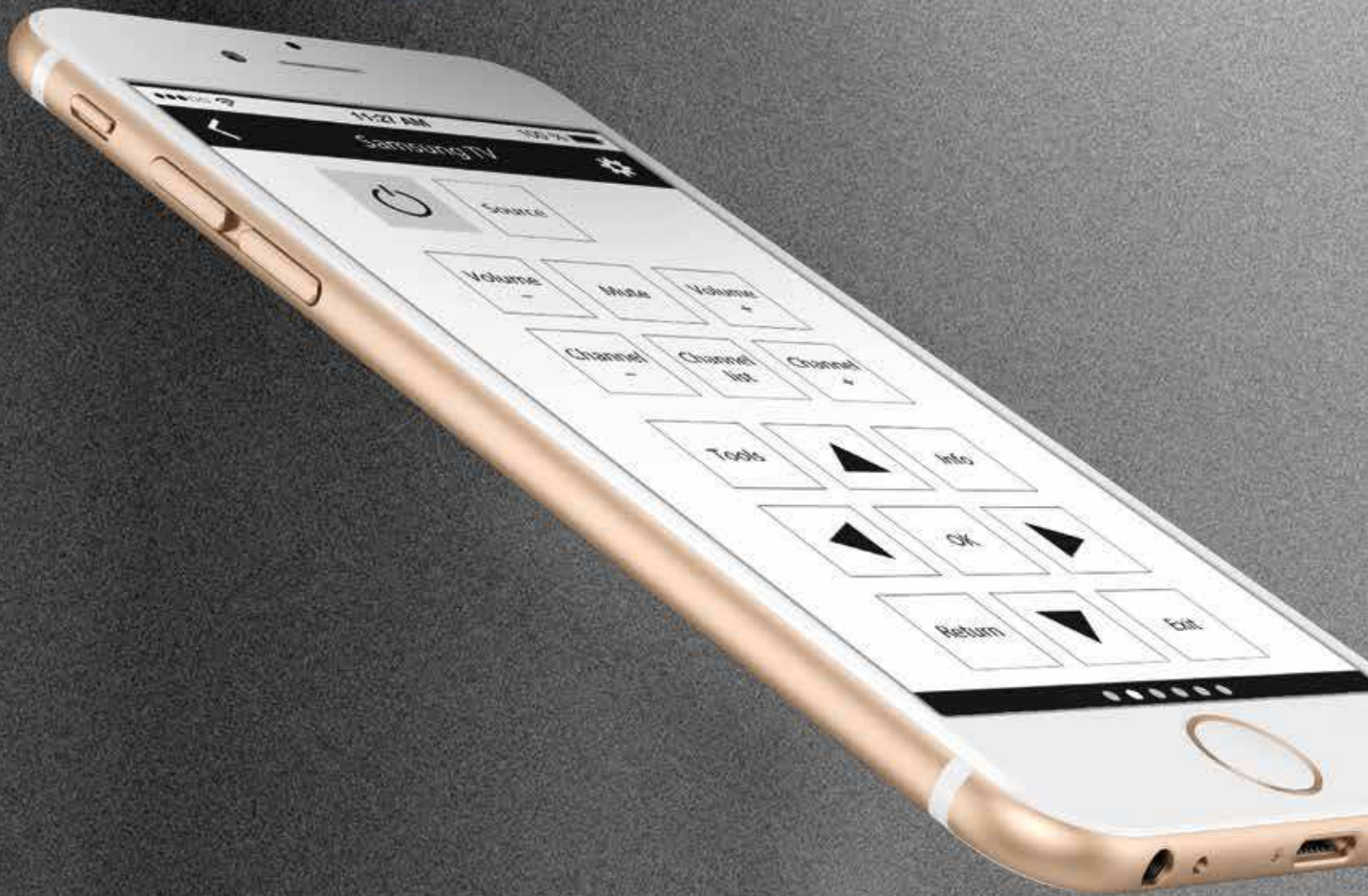

Spectral Smart Control.

Die Gernbedienung.

Verabschieden Sie sich von Ihrem Sammelsurium an Fernbedienungen und freuen Sie sich auf Spectral Smart Control.

Das aus einer App und einem Bluetooth-IR-Link-System bestehende Set ermöglicht die Steuerung von Audio- und Videogeräten per iPhone, iPod und iPad – und das bei geschlossenen Möbelklappen. Ihr Mobilgerät wird somit zur vollwertigen Fernbedienung für die Unterhaltungselektronik im Wohnzimmer. Für eine möglichst einfache und intuitive Bedienung sind die einzelnen Tasten individuell belegbar.



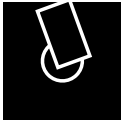

Smart Charge.

Auflegen und aufladen.

Dank der neuen Smart Charge Technologie können Sie nun Ihr Smartphone durch bloßes Ablegen auf dem Möbel aufladen.

Smart Charge funktioniert per Induktion. Das Lademodul wird unsichtbar unter der Möbelloberfläche eingelassen. Wird nun ein Smartphone an der entsprechenden Stelle auf dem Möbel abgelegt, lädt es sich automatisch auf. Die neue Ladetechnologie nutzt den gängigen Qi-Standard des Wireless Power Consortiums, dem alle großen Mobilgeräte-Hersteller angehören.

Spectral integriert Smart Charge in seine Möbelserien Ameno, Brick, Cockpit, Cocoon, Disc, Scala und Twenty. Dank diversem Zubehör ist das kabellose Laden mit nahezu allen gängigen Smartphones möglich.





Smart Dock.

Einstecken und aufladen.

Nach wie vor gibt es viele Spectral Möbel mit Einsteckmöglichkeit für iPhone, iPod touch und iPad.

Das Dock und die zugehörige Verkabelung verstecken sich unsichtbar unter der Glas-, Holzfurnier- oder Keramikoberfläche des Möbels. Über eine Aussparung wird das jeweilige Mobilgerät einfach eingesteckt und automatisch aufgeladen. Gespeicherte Inhalte wie Musik, Bilder oder Videos können nun direkt auf das Soundsystem oder das Fernsehgerät übertragen werden.

Damit Ihr Möbel zukunftssicher bleibt, entwickelt Spectral ständig neue Docks für die aktuellen Mobilgeräte von Apple. Die Docks lassen sich dank einheitlicher Maße jederzeit austauschen. Für alle Apple Geräte mit Lightning Anschluss gibt es ein universell passendes Dock.



iPad mini



iPod
iPod touch



iPad
iPad Air 2



iPhone 5 bis 6s Plus

Design is
not just
what it looks like
and feels like.
Design is
how it works.

- Steve Jobs



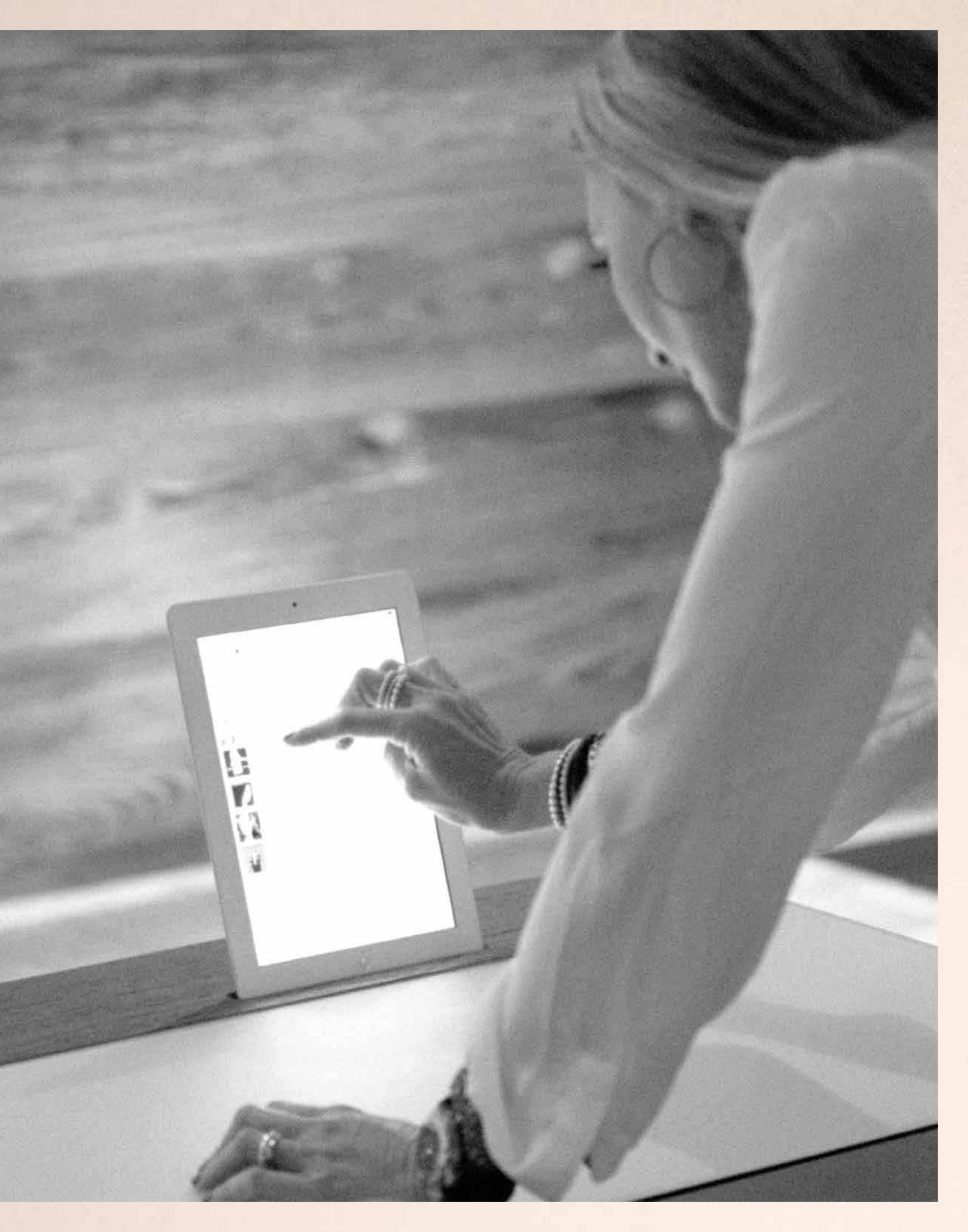





Cocoon.

Cocoon.

Große Klappe. Viel dahinter.

Cocoon ist das vielseitige Medienmöbel von Spectral. Hinter seiner Klappe verbirgt sich unendlicher Stauraum zum Verstecken des kompletten Heimkino-Equipments.

Modularer Aufbau

Dank seines modularen Aufbaus ist Cocoon beliebig erweiterbar. Mit insgesamt zwölf Elementen können Sie sich Ihr Möbel ganz nach Ihren Wünschen selbst zusammenstellen. Eine weitere Besonderheit sind die magnetisch befestigten Glasauflagen. Sie können zur Verkabelung einfach abgenommen werden. Das Design von Cocoon wird von der charakteristischen Griffkante und den polierten Edelstahlkufen geprägt.

Glasoberflächen in über 2.000 Farben

Individualität ist auch bei den Farben angesagt. Sie haben die Auswahl aus über 2.000 Farben. Die Glasoberflächen sind extrem kratzfest und pflegeleicht. Neben glänzenden gibt es auch satinierte Glasoberflächen. Die matte Anmutung des Glases bildet einen spannenden Kontrast zu den hochglanzpolierten Edelstahlkufen.

Versteckte Soundsysteme

Mit Cocoon befreien Sie Ihr Wohnzimmer von herumstehenden Technikkomponenten, insbesondere von Lautsprechern. Hinter der blickdichten, stoffbespannten Front der Technischelemente können sich Soundsysteme voll entfalten. Die variable Inneneinteilung ermöglicht die Platzierung verschiedenster Soundprojektoren, Subwoofer und Centerspeaker. Dank der Öffnung im Möbelboden können auch Subwoofer mit Downfire-Funktion im Möbelinnern betrieben werden.

Ladestation für Mobilgeräte

Dank Smart Dock oder wahlweise Smart Charge Technologie wird Cocoon zur Ladestation für iPhone, iPod touch und iPad. Bei der Einstecklösung können auf dem Mobilgerät gespeicherte Musik, Bilder und Videos über das Dock direkt auf den Fernseher oder das Soundsystem übertragen werden. Bei der kabellosen Lösung erfolgt die Übertragung per WLAN oder Bluetooth.

Drehbare TV-Halterung

An der drehbaren Universal-TV-Halterung können nahezu alle handelsüblichen Fernseher befestigt werden. Die Kabel werden unsichtbar in der Säule geführt. Damit Sie aus jedem Winkel Filme schauen können, ist die Halterung in alle Richtungen drehbar.



Cocoon.

Das schönste Heimkino der ganzen Stadt.



Cocoon.

Ordentlich Wumms
unter der Haube.



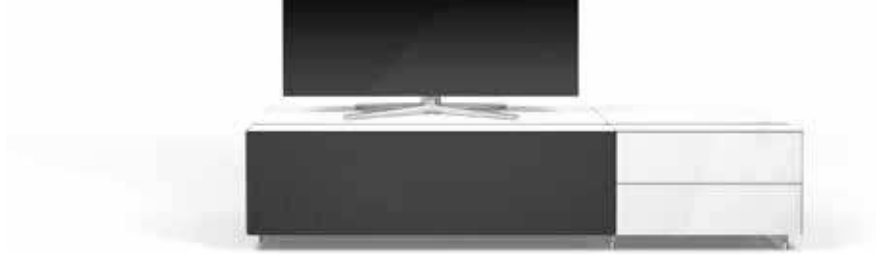

Cocoon CO5 + CO2

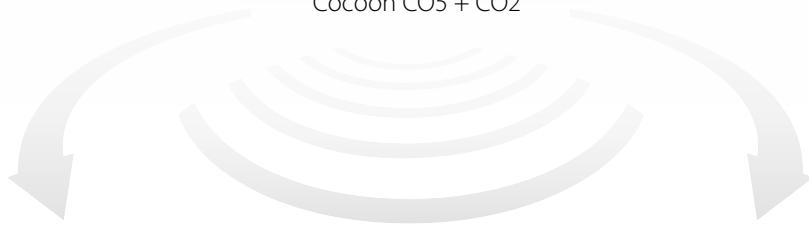

Spectral Sound System SCA3/BRA2



Sonos PLAYBAR



Samsung Sound System



Bose Sound System





Cocoon.

Auch der Rücken
kann entzücken.

Dank der optionalen Raumteiler-Rückwände sieht Cocoon auch von hinten richtig gut aus. Ideal für die Positionierung als Raumteiler zwischen Ess- und Wohnbereich – oder wie hier vor einer bodentiefen Glasfassade.



Cocoon.

Modular. Wunderbar.



Cocoon CO1002 + 2 x COH3 + Spectral Sound System BRA2



Cocoon CO2 + CO5 + CO3 + COH2SL + COH3 + COH1



Cocoon CO1002 + Smart Dock + 2 x COH3



Cocoon CO1000 + Smart Dock + COH4 + COH3 + COH1



Cocoon CO1001 + Smart Dock + 2 x COH4 + 2 x COH2



Cocoon.

Breit. Schwarz. Matt.



Cocoon auf einen Blick:

- Vielseitiges Medienmöbel
- Modularer Aufbau
- Charakteristische Griffkante
- Polierte Edelstahlkufen
- Kratzfeste Glasoberflächen in über 2.000 Farben
- Versteckte Soundsysteme
- Smart Dock
- Smart Charge
- Drehbare TV-Halterung

Good
design
doesn't
date.

- Harry Seidler







Scala.



Scala.

Schön anzuschauen. Leicht anzubauen.

Die elegante Modellserie Scala gehört zu den absoluten Bestsellern im Spectral Programm. Dank einer großen Auswahl an Lowboards und Hängeschränken bietet es enorme Freiheit bei der Gestaltung Ihrer eigenen vier Wände.

Viel Freiheit beim Gestalten und kombinieren

Scala hat viele Gesichter: mal als solitäres Lowboard, mal in Kombination mit weiteren Kästen. Mal mit schlanken Aluminiumfüßen, mal mit elegantem Fußgestell in Möbelfarbe. Mal schwebend an der Wand, mal mit offenen oder geschlossenen Hängeschränken. Sowohl Klappen als auch Schubladen verfügen über eine elegante Griffleiste aus eloxiertem Aluminium.

Glasoberflächen in über 2.000 Farben

Bei Scala haben Sie die Auswahl aus über 2.000 Farben. Die Glasoberflächen sind extrem kratzfest und pflegeleicht. Neben glänzenden gibt es auch satinierte Glasoberflächen.

Versteckte Soundsysteme

Damit es Ihnen auch nach dem Einrichten nicht langweilig wird, gibt es Scala auf Wunsch mit integriertem Soundsystem. Gut versteckt hinter einer stoffbespannten Klappe, liefert es beeindruckenden Raumklang. Auch die Soundsysteme von Sonos sowie Soundbars anderer Hersteller finden hier eine Heimat. Zusätzlich bleibt Platz für Geräte wie Medienserver, Spielkonsolen oder Blu-ray-Player, die dank der Stoffklappe im Möbel nicht überhitzen.

Ladestation für Mobilgeräte

Dank Smart Dock oder wahlweise Smart Charge Technologie wird Scala zur Ladestation für iPhone, iPod touch und iPad. Bei der Einstecklösung können auf dem Mobilgerät gespeicherte Musik, Bilder und Videos über das Dock direkt auf den Fernseher oder das Soundsystem übertragen werden. Bei der kabellosen Lösung erfolgt die Übertragung per WLAN oder Bluetooth.

Drehbare TV-Halterung

An der drehbaren Universal-TV-Halterung können nahezu alle handelsüblichen Fernseher befestigt werden. Die Kabel werden unsichtbar in der Säule geführt. Damit Sie aus jedem Winkel Filme schauen können, ist die Halterung in alle Richtungen drehbar.





THE UNCOMMON LIFE OF COMMON OBJECTS
BRUNO MAUO

BAUHAUS

Scala.

Bringt Schweben
in die Bude.



Scala SC2600-TX

+ Smart Dock + SCFG04 + 2 x SCH1000 + SCH37



Scala SC1650 + SCFG02

Scala.

Kombiniere, kombiniere.



Scala SC1651W-TX + Smart Dock + SC1100W + SCH1101-SL + SCH37



Scala SC1651W-TX + SC560W + 2 x SCH1000



Scala SC1651-TX + SC1650 + 2 x SCH1101-SL + 2 x SCH37



Scala SC1651W-TX + SC1100W + 2 x SCH1000 + SCH37

A close-up photograph of a black subwoofer. The subwoofer features two circular drivers with silver-colored cones. To the left of the drivers is a rectangular recessed area. In the foreground, a piano key with a light-colored wooden top and a metal hammer mechanism is visible, partially obscuring the subwoofer. The background is dark and out of focus.

Scala.
Sound Sensation.



Scala SC2600 + Spectral Sound System VRA2



Scala SC2601 + Spectral Sound System VRA2



Scala SC1101 + Spectral Sound System SCA3



Scala SC1651 + Spectral Sound System BRA2



Scala SC1104 + Sonos PLAYBAR



Scala SC1654 + Sonos PLAYBAR



Scala SC1653 + Sonos PLAYBAR + Subwoofer



Scala SC1656 + Sonos PLAYBAR + Subwoofer



Scala SC2600 + Spectral Sound System VRA2 + Smart Dock + 2 x SCH1650 + SCFG04



Elegante Griffleiste aus Aluminium
und Stoffabdeckung für Soundsystem

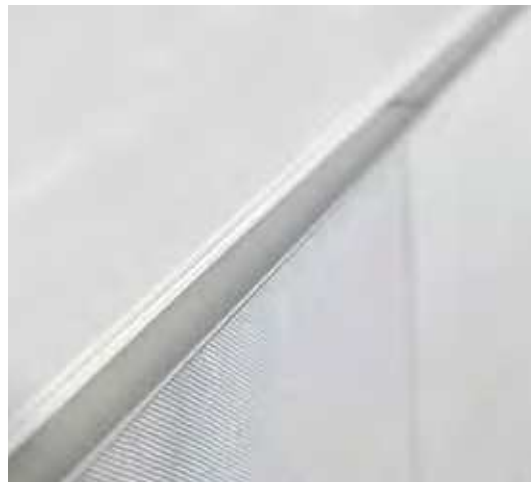

Smart Dock ZU1876
Passend für alle Apple Geräte
mit Lightning Anschluss



Scala auf einen Blick:

- Viel Freiheit beim Gestalten und Kombinieren
- Elegante Griffleiste aus Aluminium
- Kratzfeste Glasoberflächen in über 2.000 Farben
- Versteckte Soundsysteme
- Smart Charge
- Smart Dock
- Drehbare TV-Halterung

Make
something
cool every
day.

- unknown







Twenty.



Twenty.

Einfach planbar im Raster.

Twenty ist ein puristisches, einfach zu konfigurierendes Kastenmöbelprogramm. Es verzichtet auf alles, was die Möbelplanung und das Leben kompliziert macht.

Möbelplanung leicht gemacht

Dank eines Rastermaßes von 20 cm wird die Möbelplanung bei Twenty zum Kinderspiel. Wie beim Spieleklassiker Tetris werden die hochformatigen, Kastenelemente einfach links und rechts aneinandergereiht oder übereinander gestapelt. Da die Elemente immer bündig abschließen, ist Twenty auch nachträglich um zusätzliche Möbelemente erweiterbar. Mithilfe der 3D-Planungssoftware konfiguriert Ihr Fachhändler Ihr Twenty ganz nach Ihren Wünschen.

Große Auswahl an Oberflächen und Farben

Die Oberflächen von Twenty sind seidenmatt lackiert bzw. furniert. Zur Auswahl stehen 2.000 Lackfarben und die drei Furniere Sand Oak, Indian Walnut und Dark Oak. Die stoffbespannten Lautsprecherabdeckungen gibt es in den drei Farben Black, Silver und Carbon.

Unzählige Gestaltungsmöglichkeiten

Die Kastenbreiten variieren von 20 bis 160 cm, die Kastenhöhen von 10 bis 180 cm. Angebotene Kastentiefen sind 38 cm und 48 cm. Ergänzend dazu gibt es Regalboards in den Tiefen 28 cm und 48 cm. Die Kästen gibt es wahlweise offen, mit Klappe, mit Tür, mit Schublade oder mit Stoffabdeckung. Die Fronten von Twenty sind grifflos und werden per Touch-System bedient. Platziert wird Twenty wandhängend, auf einem Fußgestell oder auf einem flachen Sockel.

Unsichtbarer Sound

Twenty bietet Ihnen zahlreiche Möglichkeiten der Soundintegration. Mit dem SCA3, dem BRA2 und dem VRA2 stehen drei bewährte Spectral Soundsysteme bereit. Alle Systeme sind ins Möbel integriert und verbergen sich hinter einer stoffbespannten Front. Eigens für Twenty entwickelt wurde das superflache, klangstarke 2.1 Virtual Surround System XTA1, das sich in einem nur 10 cm flachen Musicboard versteckt. Alternativ gibt es Kastenelemente für die Soundbars verschiedener Hersteller.

Drehbare TV-Halterung

An der drehbaren Universal-TV-Halterung können nahezu alle handelsüblichen Fernseher befestigt werden. Die Kabel werden unsichtbar in der Säule geführt. Damit Sie aus jedem Winkel Filme schauen können, ist die Halterung in alle Richtungen drehbar.

Alle Möglichkeiten von Twenty finden Sie in der Twenty Preisliste, unter [spectral.eu](https://www.spectral.eu) und im ausgewählten Fachhandel.

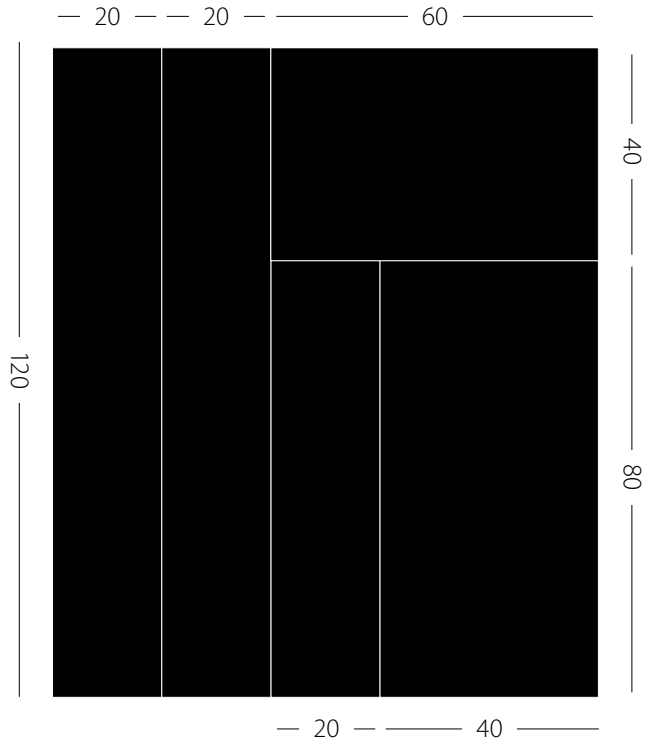



Twenty.
Für alle, die Sound
lieber hören als sehen.



Twenty Combination TWP06
+ Spectral Sound System XTA1



Twenty Combination TWP06 + Spectral Sound System XTA1



Praktischer Beistelltisch

Eine praktische Ergänzung der Modellserie Twenty sind die Beistelltische Connect. Sie sind dank Smart Dock und Smart Charge nicht nur mobile Ladestation für Ihr iPhone oder iPad, sondern auch die Steuerzentrale in Ihrem Wohnzimmer. Per Knopfdruck können Sie bequem vom Sofa aus Musik, Bilder, Videos oder Internet-Inhalte auf Ihren Fernseher oder Ihr Soundsystem übertragen.





Twenty Combination TWP24 + Spectral Sound System VRA2



Twenty.
Heimat
schöner Töne.





Twenty Combination TWP30 + Spectral Sound System XTA1



Twenty auf einen Blick:

- Einfach planbar im Raster
- Unzählige Gestaltungsmöglichkeiten
- Nachträglich erweiterbar
- Seidenmatte Lackierung in über 2.000 Farben
- Elegante Soundboards von superflach bis superstark
- Drehbare TV-Halterung inkl. Kabelführung
- Praktischer Beistelltisch Connect mit Smart Dock oder Smart Charge

Simplicity
is the
ultimate
form of
sophistication.

- Leonardo da Vinci



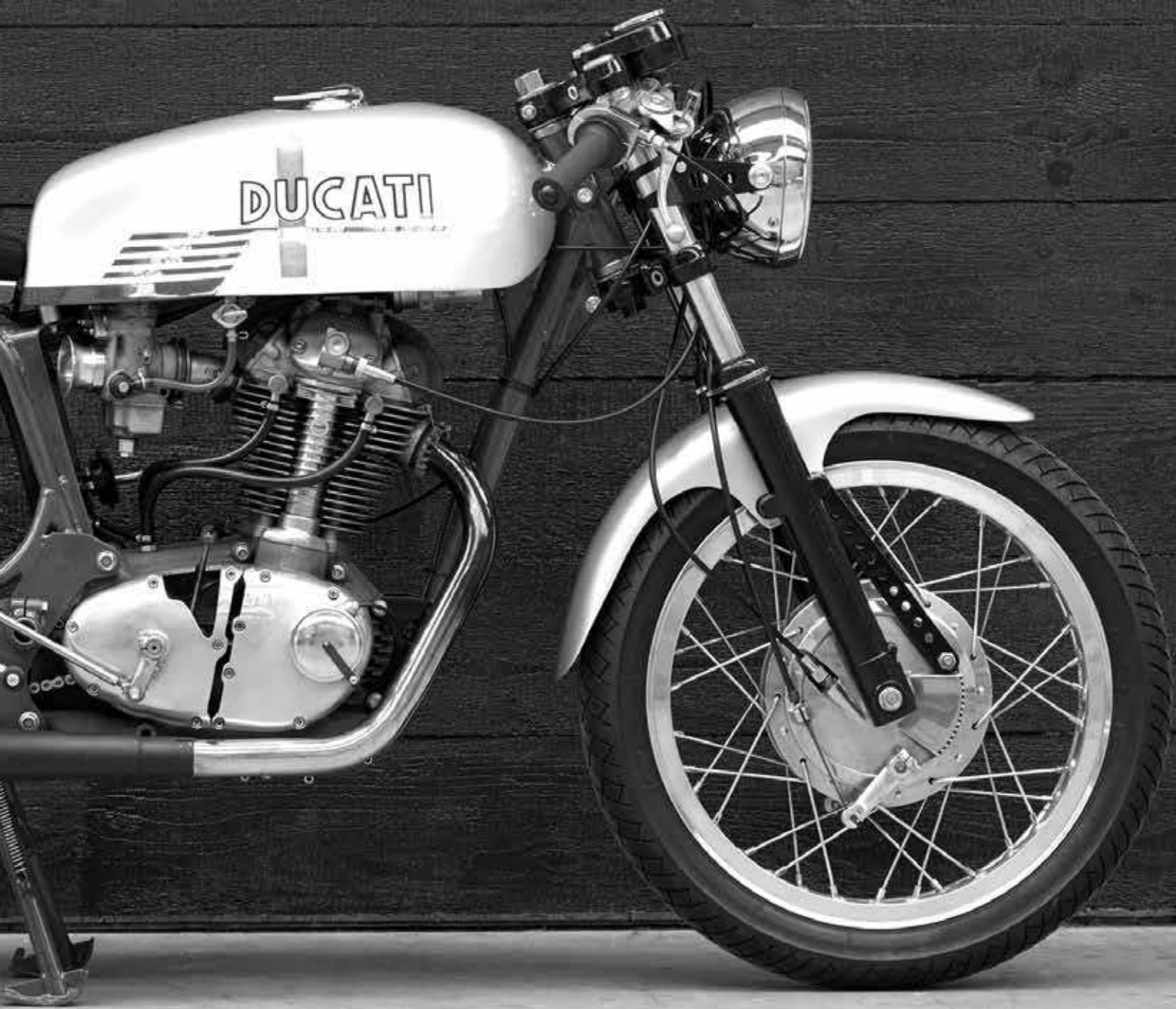



Ameno.



Ameno.

Das erste Möbel mit Rückgrat.

Ameno ist ein umfassendes Unterhaltungsmöbelprogramm. Sein zentrales Element ist das Rückgrat, ein flexibel nutzbarer und einfach zugänglicher Funktionskanal aus hochfestem Aluminium für die komplette Verkabelung.

Vollkommene Planungsfreiheit

Sie können Ameno ganz nach Ihren Wünschen gestalten. Für größtmögliche Planungsfreiheit sorgen Korpusse in zwei Tiefen, verschiedenen Breiten und Höhen. Diese können beliebig gestapelt und aneinandergereiht werden. Die Fronten, erhältlich als Klappe, Schublade oder Tür, sind grifflos und werden per Touch-System bedient. Optional gibt es einen elektrischen Schubladenantrieb. Ergänzt werden die Korpusse durch offene und geschlossene Hängeelemente. Diese können als Stauraum, Bücherregal oder Dekorationsfläche genutzt werden. Zur Befestigung von Fernsehern gibt es eine um 360° drehbare TV-Halterung. Die Kabel werden unsichtbar in der Säule geführt.

Amenos Herzstück: das Rückgrat

Amenos konstruktive Besonderheit ist ein Funktionskanal aus hochfestem Aluminium, der sich wie ein Rückgrat durch den hinteren Teil des Möbels zieht. Er verleiht dem Möbel Stabilität und bietet Platz für die komplette Verkabelung, die integrierte Steckerleiste, die drehbare TV-Halterung sowie sämtliche Docks zum Einstecken von Smartphones und Tablets. Dank der unterteilten Möbeloberfläche mit magnetisch befestigten Auflagen ist der Kanal einfach von oben zugänglich. Die Verkabelung neuer Geräte oder das Austauschen von Docks wird so zum Kinderspiel.

Innovative Oberflächen: zum Beispiel Keramik

Die Korpusse sind rundherum mit dünnen Abdeckungen belegt – bei Raumteilern auch an der Rückseite. Sie bilden die Oberfläche von Ameno und sind in verschiedensten Materialien und Farben erhältlich. Wie bei vielen Spectral Möbeln stehen auch bei Ameno kratzfeste Glasoberflächen in über 2.000 Farben zur Auswahl, je nach Wunsch glänzend oder satiniert. Zusätzlich haben Sie die Wahl aus drei verschiedenen Holzfurnieren und sieben innovativen Keramik-Oberflächen. Alle Materialien und Farben können beliebig miteinander kombiniert werden. Hinzu kommen stoffbespannte Lautsprecherabdeckungen in drei Farben.

Unsichtbarer Sound

Mit dem SCA3, dem BRA2 und dem VRA2 stehen drei bewährte und leistungsstarke Spectral Soundsysteme bereit. Alle Systeme sind ins Möbel integriert und verbergen sich hinter einer stoffbespannten Front.

Ladestation für Mobilgeräte

Dank Smart Dock oder wahlweise Smart Charge Technologie (nur erhältlich bei Glasoberflächen) wird Ameno zur Ladestation für iPhone, iPod touch und iPad. Bei der Einstecklösung können auf dem Mobilgerät gespeicherte Musik, Bilder und Videos über das Dock direkt auf den Fernseher oder das Soundsystem übertragen werden. Bei der kabellosen Lösung erfolgt die Übertragung per WLAN oder Bluetooth.

Alle Möglichkeiten von Ameno finden Sie im Ameno Katalog, unter spectral.eu und im ausgewählten Fachhandel.



Ameno.

Feuer und Flamme.

Eine im wahrsten Sinne des Wortes brandneue Funktion ist die Integration täuschend echter virtueller Feuer für eine behagliche Wohnzimmer-Atmosphäre. Erhältlich sind zwei unterschiedliche Technologien: Smart Fire und Smart Flame.

Smart Fire: aus Film wird Feuer

Smart Fire nutzt einen Illusionstrick aus dem 19. Jahrhundert, den „Pepper’s-Ghost-Effekt“. Über einen Monitor an der Decke des Kamins wird ein HD-Kaminfeuerfilm – inklusive Funkenflug und Rauchentwicklung – über dem Glutbett projiziert. Wer in den Kamin schaut, sieht diese gespiegelte Projektion und genießt eine Wohlfühlatmosfera ohne die Nachteile eines herkömmlichen Feuers.

Smart Flame: aus Wasser wird Feuer

Bei der Smart Flame wird Wasser per Ultraschall zu einem feinen, dichten Nebel zerstäubt und vom LED-Lampen beleuchtet. So entsteht ein lebendiges, dreidimensionales Flackern, wie bei einem echten Flammenspiel. Bei beiden Systemen können realistische Knister- und Knackgeräusche optional zugeschaltet werden.

Vorteile gegenüber echten Feuern

Gegenüber echten Holz- oder Bioethanol-Feuern überzeugen die virtuellen Feuer durch eine ganze Reihe unschlagbarer Vorteile: Sie sind sicher und kindgerecht. Sie verursachen keinen Schmutz und Gestank. Es fallen keine Kosten für Brennholz an. Das Problem der Brennstofflagerung erübrigt sich.





Ameno Combination AMP23 + Smart Flame + Spectral Sound System BRA2

It's not
the length
of life. But
the depth
of life.

- Ralph Waldo Emerson







Brick.



Brick.

Sound, der einen vom Sockel haut.

Entrümpeln Sie Ihr Leben mit Brick, dem weltweit ersten TV-Möbel mit Sound im Sockel.

Ein Möbel, viele Varianten

Brick ist individuell konfigurierbar. Zur Auswahl stehen drei verschiedene Breiten, unterschiedliche Höhen sowie unterschiedliche Kombinationen aus Schublade und Klappe. Charakteristisch für Brick ist der nach innen versetzte Sockel, der das Möbel optisch schweben lässt. Neben dem schwarzen Standardsockel gibt es einen eleganten Spiegelsockel und einen Soundsockel mit Stoffabdeckung. Zur Erweiterung lassen sich die Hängeschränke der Serie Cocoon perfekt mit Brick kombinieren.

Glasoberflächen in über 2.000 Farben

Bei Brick haben Sie die Auswahl aus über 2.000 Farben. Die Glasoberflächen sind extrem kratzfest und pflegeleicht. Neben glänzenden gibt es auch satinierte Glasoberflächen.

Unsichtbarer Sound

Die Soundsockel von Brick bieten Platz für die Spectral eigenen Soundsysteme SCA3 und BRA2 sowie die Soundbars verschiedener Hersteller. Dank schwarzer Stoffabdeckungen verschwinden die Lautsprecher völlig unsichtbar unter dem Möbel.

Ladestation für Mobilgeräte

Dank Smart Dock oder wahlweise Smart Charge Technologie wird Brick zur Ladestation für iPhone, iPod touch und iPad. Bei der Einstecklösung können auf dem Mobilgerät gespeicherte Musik, Bilder und Videos über das Dock direkt auf den Fernseher oder das Soundsystem übertragen werden. Bei der kabellosen Lösung erfolgt die Übertragung per WLAN oder Bluetooth.

Drehbare TV-Halterung

An der drehbaren Universal-TV-Halterung können nahezu alle handelsüblichen Fernseher befestigt werden. Die Kabel werden unsichtbar in der Säule geführt. Damit Sie aus jedem Winkel Filme schauen können, ist die Halterung in alle Richtungen drehbar.



Brick.

Simplify your Wohnzimmer.



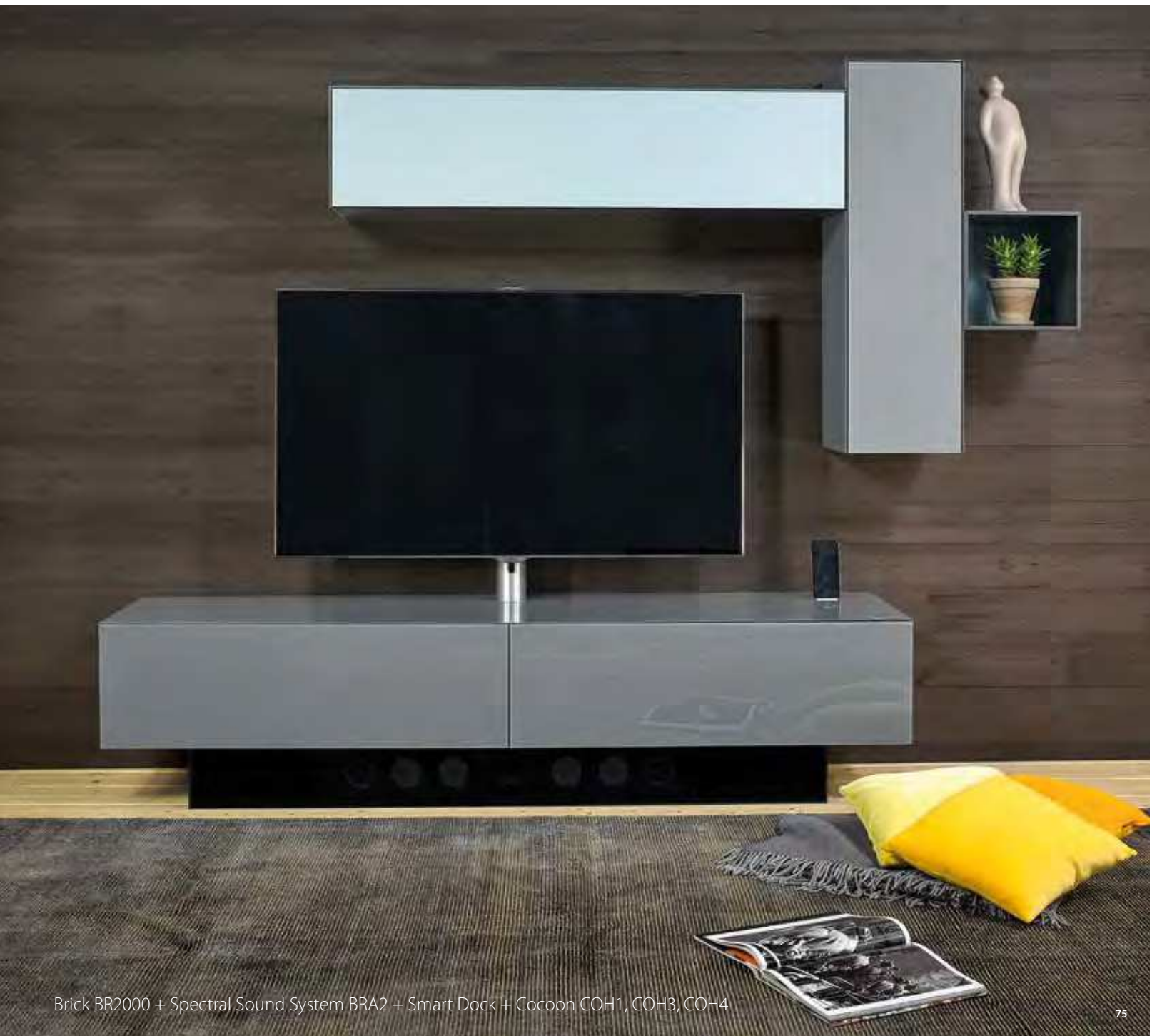

Brick BR2000 + Spectral Sound System BRA2 + Smart Dock + Cocoon COH1, COH3, COH4





Brick.

Offen für alles.



Spectral Sound System SCA3/BRA2



Sonos PLAYBAR



Bose Soundbar



2 x Cocoon COH3

Brick BR1201



Brick BR2001

Brick BR1501

Brick BR1502



Brick BR2000

Brick auf einen Blick:

- Ein Möbel, viele Varianten
- Kombinierbar mit Hängeschränken der Serie Cocoon
- Kratzfeste Glasoberflächen in über 2.000 Farben
- Unsichtbarer Sound im Sockel
- Smart Charge
- Smart Dock
- Drehbare TV-Halterung

What a
feeling. I am
music now.

- Irene Cara









Disc.

Disc.

Klassik trifft Moderne.

**Sie lieben klassische Möbel, haben aber auch modernste Heimkino-Technik für sich entdeckt?
Das puristische Disc bringt beides in einem Möbel zusammen.**

Große Modellauswahl

Charakteristisch für Disc ist der über dem robusten Glasfuß schwebende Korpus. Die einzelnen Modelle verfügen über unterschiedliche Inneneinteilungen für die Unterbringung verschiedenster Soundsysteme und Zuspielgeräte.

Große Farbauswahl

Je nachdem, ob Sie Ihr Disc mit oder ohne integrierten Sound nutzen möchten, haben Sie die Wahl zwischen einer Stoff- und einer Glasfront. Die Stofffront gibt es in Schwarz, Silber und Carbon. Die Glasfront ist in Möbelfarbe, also in über 2.000 Farben erhältlich.

Unsichtbarer Sound

Disc bietet Ihnen verschiedene Lösungen, Sound zu integrieren. Die Modelle Disc DS51 und DS81 sind für die Spectral Soundsysteme BRA2 und SCA3 optimiert. Das Modell Disc DS01 bietet Platz für eine Vielzahl von Soundbars verschiedenster Hersteller.

Ladestation für Mobilgeräte

Dank Smart Dock oder wahlweise Smart Charge Technologie wird Disc zur Ladestation für iPhone, iPod touch und iPad. Bei der Einstecklösung können auf dem Mobilgerät gespeicherte Musik, Bilder und Videos über das Dock direkt auf den Fernseher oder das Soundsystem übertragen werden. Bei der kabellosen Lösung erfolgt die Übertragung per WLAN oder Bluetooth.

Drehbare TV-Halterung

An der drehbaren Universal-TV-Halterung können nahezu alle handelsüblichen Fernseher befestigt werden. Die Kabel werden unsichtbar in der Säule geführt. Damit Sie aus jedem Winkel Filme schauen können, ist die Halterung in alle Richtungen drehbar.



Disc DS01



Disc DS01



Disc DS81

Disc.

Freude an allen Fronten.



Disc DS06



Disc DS07



Disc DS51

Disc auf einen Blick:

- Puristische Optik, schwebendes Design
- Kratzfeste Glasoberflächen in über 2.000 Farben
- Unsichtbarer Sound
- Smart Charge
- Smart Dock
- Drehbare TV-Halterung

Style is
a simple way
of saying
complicated
things.

- Jean Cocteau

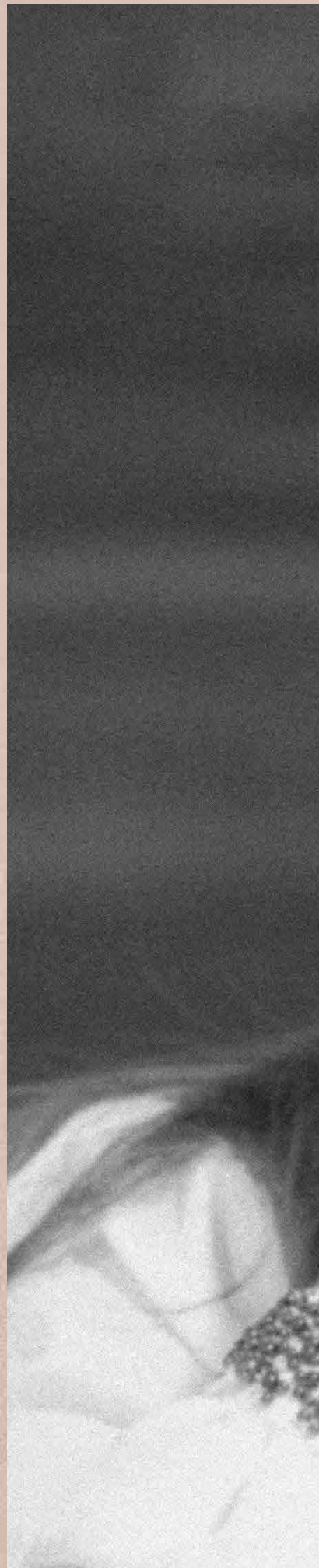



Wall.

Macht Singles zu Paaren.

Wall ist die neue Highboard-Serie von Spectral. Dank ihres puristischen Designs ist sie die perfekte Ergänzung zu den Modellserien Brick, Scala und Cocoon.

Drei Montagearten

Wall gibt es in sechs Varianten, jeweils ausgestattet mit Türen und/oder Schubladen. Sie sind frei miteinander kombinierbar. Die Fronten öffnen auf sanften Druck. Montiert wird Wall wandhängend, auf einem Sockel oder einem Fußgestell in Möbelfarbe.

Glasoberflächen in über 2.000 Farben

Bei Wall haben Sie die Auswahl aus über 2.000 Farben. Die Glasoberflächen sind extrem kratzfest und pflegeleicht. Neben glänzenden gibt es auch satinierte Glasoberflächen.





Music Box.

Unten Musik. Oben Box.

Die Spectral Music Box ist die perfekte Kombination aus Möbel und Sounddock.

Clevere Ladestation

Die Music Box ist das neue Zuhause Ihres iPhones, iPods touch oder iPads. Einfach eingesteckt, lädt sich Ihr Mobilgerät automatisch auf. Dank Smart Dock passen alle Apple Geräte mit Lightning Anschluss.

Unsichtbares Soundsystem mit Bluetooth 4.0

Via Bluetooth 4.0 können Sie Ihre Lieblingsmusik in perfekter Qualität an das integrierte Soundsystem SCA3 gesendet. Durch die kabellose Verbindung wird die Musik auch im nicht eingesteckten Zustand übertragen.

Mit Klappe oder Schublade

Das Modell SMB1 mit Klappe ist die ideale Lösung zum Verstauen zusätzlicher Geräte wie CD-Player oder WLAN-Router. Das Modell SMB2 mit Schublade ist der ideale Aufbewahrungsort fürs Krimskrams wie Schlüssel, Geldkarten, Notizzettel etc.

Freie Farbwahl

Bei der Music Box haben Sie die Auswahl aus über 2.000 Farben. Die Glasoberflächen sind extrem kratzfest und pflegeleicht. Neben glänzenden gibt es auch satinierte Glasoberflächen. Die Stoffabdeckungen gibt es wahlweise in Schwarz, Silber oder Carbon.

Kombinierbar mit Scala und Cocoon

Ob in Wohnzimmer, Lounge oder Leseecke – die Music Box ist optimal mit den Hängeschränken von Scala und Cocoon kombinierbar.



Spectral Music Box SMB1-iP



Spectral Music Box SMB2-iP





Cockpit.

Tischlein, dock dich.



Cockpit CP30



Cockpit CP20



Cockpit ist neben Connect ein weiterer eleganter Beistelltisch von Spectral. Er ist nicht nur eine schicke Ladestation für Mobilgeräte, sondern auch die neue Steuerzentrale in Ihrem Wohnzimmer.

Modell CP20

Das Modell CP20 verfügt über eine Schublade zum Verstauen herumliegender Dinge wie Fernbedienungen, Flaschenöffner oder Fernsehzeitschriften. Die Schublade öffnet sich auf leichten Druck. Das Kabel versteckt sich im Fuß.

Modell CP30

Das Modell CP30 lässt selbst voluminöse Front- und Downfire-Subwoofer im Innern verschwinden. Dank des höhenverstellbaren Glaseinlegebodens bleibt trotzdem noch genügend Platz für Geräte, Zeitschriften und Co. Auch die Tür öffnet sich durch die Push-to-open-Mechanik.

Modell CP31

Das Modell CP31 ist für den Sonos Subwoofer SUB optimiert. Dank beidseitiger, abnehmbarer Stoffabdeckungen kann sich der Klang optimal im Raum entfalten.

Freie Farbwahl

Bei Cockpit haben Sie die Auswahl aus über 2.000 Farben. Die Glasoberflächen sind extrem kratzfest und pflegeleicht. Neben glänzenden gibt es auch satinierte Glasoberflächen. Die Stoffabdeckungen beim CP30 und CP31 gibt es wahlweise in Schwarz, Silber oder Carbon.

Ladestation für Mobilgeräte

Dank Smart Dock oder wahlweise Smart Charge Technologie wird Cockpit zur Ladestation für iPhone, iPod touch und iPad. Die Übertragung von gespeicherter Musik, Bildern und Videos erfolgt via WLAN oder Bluetooth.



Cockpit CP31 + Sonos SUB

Tray.

Großes Kino auf kleinstem Raum.

Tray ist der elegante TV-Ständer für Schlafzimmer, Besprechungsräume und Hotelsuiten, in denen ausladende Fernsehtische keinen Platz haben.

Rundum ausgestattet

Tray gibt es als Wandmontage oder frei beweglich mit Doppelrollen. Eine universelle Halterung sorgt dafür, dass sich verschiedenste Fernseher an Tray zu Hause fühlen. Zusätzlich gibt es Adapter für diverse Soundbars. Die Kabel verschwinden in der schicken und leicht zugänglichen Kabelführung an der Rückseite.

Glasoberflächen in über 2.000 Farben

Bei Tray haben Sie die Auswahl aus über 2.000 Farben. Die Glasoberflächen sind extrem kratzfest und pflegeleicht. Neben glänzenden gibt es auch satinierte Glasoberflächen.





Tray PX601SX + Sonos PLAYBAR Adapter



PX601/SX



PX701/SX



PX600/SX



PX700/SX

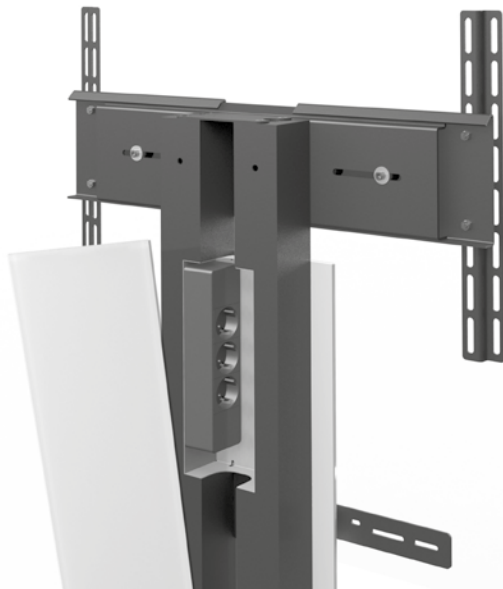

Integrierte
Steckdosenleiste
(optional)

Tray.

An der Wand.



Tray PX800SP + Sonos PLAYBAR Adapter

Die wandhängenden Modelle von Tray

verfügen über eine integrierte Dreifachsteckdose. Die Verkabelung ist dank der leicht abzunehmenden Glasabdeckung denkbar einfach. Je nach Wunsch gibt es Modelle mit Vorbereitung für Soundbars und/oder Tablar für Zusatzgeräte.

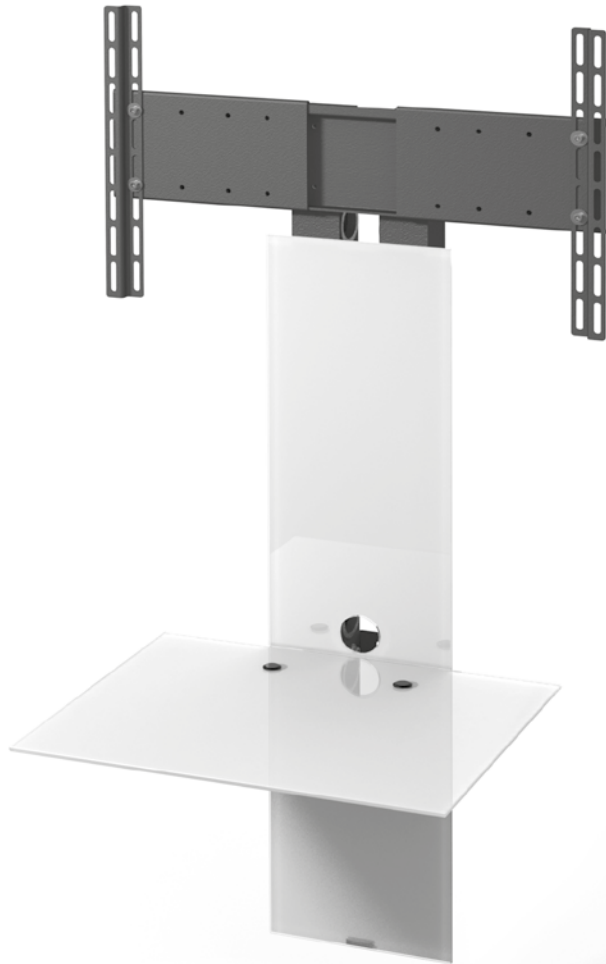

Tray PX801

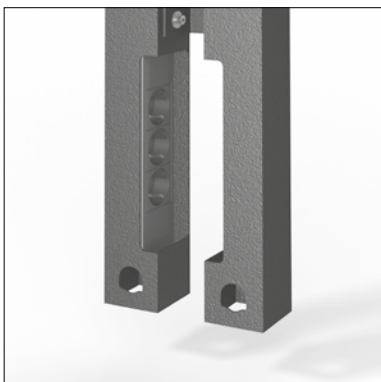

Abnehmbare Glasabdeckung mit integrierter Kabelführung und Steckerleiste

Bei wandhängenden Modellen serienmäßig

Tray auf einen Blick:

- Eleganter TV-Ständer
- Wandmontiert oder mit Rollen
- Mit und ohne Soundbar-Halterung
- Glasoberfläche in über 2.000 Farben
- Integrierte Kabelführung
- Integrierte Steckdosenleiste



Classics.

Bewährt und begehrt.

Sie suchen ein Hi-Fi-Rack, ein TV-Möbel oder Lautsprecherständer aus Glas und Metall, in dem Ihr Audio-/Video-Equipment perfekt zur Geltung kommt?

Mit den Classics bietet Spectral eine ganze Reihe bewährter Möbel und Ständer, die dank ihrer großen Beliebtheit noch immer einen festen Platz im Spectral Sortiment haben. Alle Modelle sind hochwertig verarbeitet. Die Gläser gibt es in Klar und Schwarz. Die Aluminium-Säulen sind fein geschliffen und versiegelt. Alle Möbel verfügen über eine durchdachte Kabelführung.

Heavy Metal für die Augen

Präsentieren Sie hochwertiges Audio-Equipment voller Stolz mit unserem imposanten Hi-Fi-Möbel High-End. Das Schwergewicht ist mit besonders wuchtigen Aluminiumsäulen und und extradicken Glasplatten in 19 mm ausgestattet. Herumliegende Kabel können mit dem optional erhältlichen Kabelkanal gebändigt werden. Audiophile freuen sich über zusätzliche Spikes zur Reduktion unerwünschter Resonanzen.



High-End HE684 + Spikes + Cable Management



Classics CL342



CL340

Classics.

Spectral Evergreens.



Classics PL152



PL181



Classics QX1011



QX1000



QX1010



QX1212

**Speziell für
Sonos PLAYBAR:**

QX600SP

QX601SP



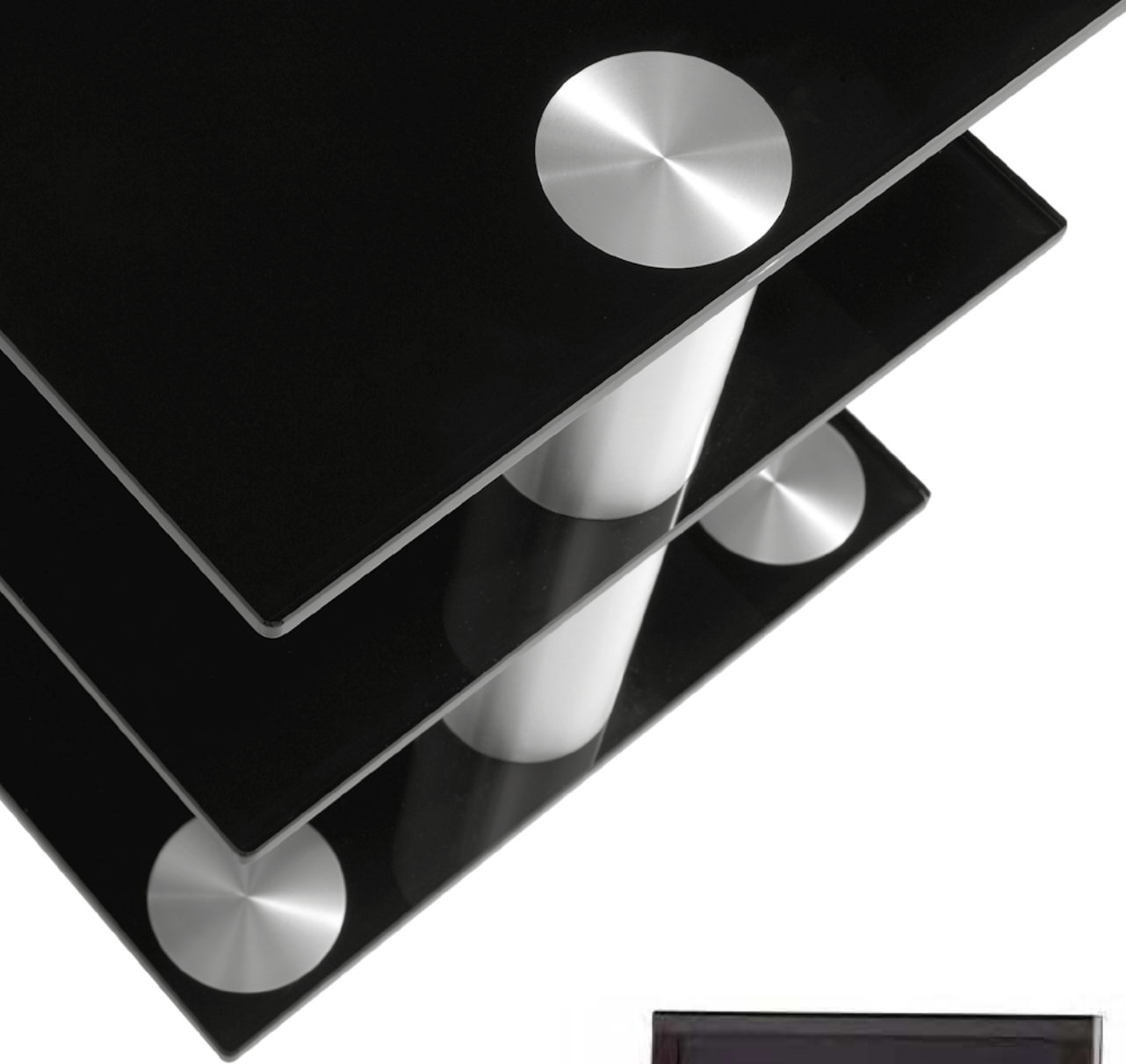

Classics S133

Classics.

Lautsprecherständer.



Classics LS600

Sonos Solutions.

Hier spielt die Musik.

Gute Entertainer verdienen eine passende Bühne. Speziell für die Produkte von Sonos hat Spectral einige maßgeschneiderte Lösungen im Programm.



QX600SP-BG
Sonos PLAYBAR



SP1-BG
Sonos PLAY:1



SP10-SV
Sonos PLAY:1



SP30-SV
Sonos PLAY:3



SP50-SV
Sonos PLAY:5



Soundssysteme.

Das Leben ist ein Wunschkonzert.



XTA1 – Breit, flach, stark

Das 2.1 Virtual Surround System XTA1 wurde eigens für die Möbelserie Twenty entwickelt. Das nur 7 cm flache System punktet trotz seiner geringen Höhe mit unglaublich sonoren Bässen. Neben dem Surround- überzeugt das System auch im Stereo-Modus. Canton selbst spricht vom mit Abstand besten Front Surround Soundsystem der Welt.

SCA3 – Klein aber fein

Das SCA3 ist das kleinste der Soundsysteme. Es liefert einen voluminösen Stereo-Sound mit tollen Effekten, klar verständlichen Dialogen und fühlbaren Bässen. Die Bluetooth 4.0 Schnittstelle ermöglicht kabelloses Musikstreaming von nahezu jedem Mobilgerät.

Passend zu Serie	Twenty	Ameno, Twenty, Scala, Cocoon, Brick, Disc, Music Box
Audio / Video Eingänge	4 Eingänge 1 x Optical (Digital) 1 x Coaxial (Digital) 1 x Cinch (Analog) 1 x Bluetooth	4 Eingänge 1 x Optical (Digital) 1 x Coaxial (Digital) 1 x Cinch (Analog) 1 x Bluetooth
Subwoofer Ausgang	Ja	Ja
HDMI Anschlüsse	Nein	Nein
Bluetooth Audio Streaming	Ja	Ja
IR Lernfunktion	Ja	Ja
Digital Audio Decoding	Dolby Digital	Dolby Digital
Technologie	2.1 Virtual Surround System	2.1 Virtual Surround System
Leistung	200 Watt	200 Watt
Eingänge	XTA1 / SCA3	

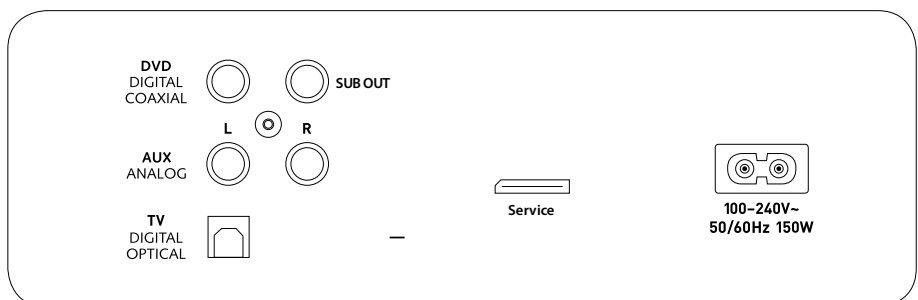



BRA2 – Der Bestseller

Das BRA2 ist der Spectral Bestseller. Ein enorm klangstarkes und pegelfestes Surround Soundsystem, das sich dank modernstem Signalprozessor auch auf akustisch schwierige Räume einstellen lässt. Für alle, die wirklich nur mit einer Box das Heimkino ins Wohnzimmer holen wollen, ist das BRA2 die beste Alternative.

Ameno, Twenty, Scala, Cocoon, Brick, Disc

VRA2 – Maximale Leistung

Das VRA2 bietet kompromisslose Leistung in Stereo- und Surround-Sound. Klingt mitreißend lebendig und harmonisch. Bass und Grundton arbeiten Hand in Hand und geben sich hochgradig musikalisch.

Ameno, Twenty, Scala

7 Eingänge

1 x Optical (Digital)

1 x Coaxial (Digital)

1 x Cinch (Analog)

3 x HDMI

1 x Bluetooth

Ja

Ja / 3 Eingänge – 1 Ausgang / ARC

Ja

Ja

Dolby Digital, DTS,
PCM 24bits / 96khz

2.1 Virtual Surround System

300 Watt

7 Eingänge

1 x Optical (Digital)

1 x Coaxial (Digital)

1 x Cinch (Analog)

3 x HDMI

1 x Bluetooth

Ja

Ja / 3 Eingänge – 1 Ausgang / ARC

Ja

Ja

Dolby Digital, DTS,
PCM 24bits / 96khz

2.1 Virtual Surround System

300 Watt

BRA2 / VRA2

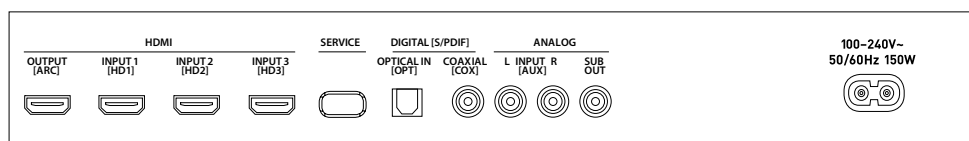

Virtual Surround Sound

In einer Lautsprechereinheit ist der linke und rechte Lautsprecher sowie der Subwoofer integriert (2.1). Über eine spezielle Ton-Mischung entsteht an Ihrem Ohr ein Surround-Effekt, ohne dass Sie – wie bei einer herkömmlichen Surround-Anlage – fünf Lautsprecher und einen Subwoofer (5.1) installieren müssen. Durch die DTS® Tru-Surround-Technik sind keine Wände oder andere Reflektionsflächen notwendig.

Vorteile:

- Keine herumstehenden Lautsprecher
- Keine herumliegenden Kabel
- Integrierte Bluetooth 4.0 Schnittstelle für kabelloses Musikstreaming
- Integrierter Subwoofer und Verstärker
- Bedienung über gewohnte TV-Fernbedienung oder Spectral Smart Control
- Beliebige Positionierung des Möbels im Raum
- Keine Wärmeentwicklung dank digitalem Verstärker
- Optimal aufeinander abgestimmte Komponenten
- BRA2 und VRA2 zusätzlich mit HDMI-Schnittstelle

Musikstreaming in Top-Qualität

Spectral empfiehlt WiMP HiFi, den einzigen Musikstreaming-Service, der seinen kompletten Musik-katalog in verlustfreier Sound-qualität anbietet. Mehr über WiMP erfahren Sie unter wimp.de

Qualität.
Zum Anfassen.





Die Spectral Showrooms

Ein besonderes Spectral Erlebnis sind die beiden Showrooms in Deutschland und den Niederlanden. Die aktuellen Öffnungszeiten der Showrooms finden Sie unter spectral.eu



Während immer mehr Möbelhersteller ihre Fertigung nach Fernost verlegen, bleibt Spectral dem Produktionsstandort Deutschland treu.

Hochwertige Materialien

Spectral verwendet ausschließlich hochwertige Materialien, Beschläge und Dämpfer. Alle Anschlüsse werden aus dem vollen Aluminium gedreht. Edelstahl wird hochglänzend poliert, Aluminium wird fein geschliffen und versiegelt.

Kratzfestes Glas

Die brillanten Glasoberflächen von Spectral werden von unten lackiert. Sie sind überaus kratzfest und pflegeleicht.

Ab hier
wird
geplant.
**Modelle,
Maße
und
Zubehör.**

Allgemeine Informationen

Glasoberflächen:	Basisfarbe (ohne Aufpreis), Akzentfarbe (5 % Aufpreis pro Farbton), NCS-Wunschfarbe (10 % Aufpreis pro Farbton) Wahlweise Glanz- oder satiniertes Glas (SAT, gegen Aufpreis)
Deckplatte:	Lackiertes Glas, austauschbar
Kastenfarbe:	Lowboards und geschlossene Hängeschränke innen: Schwarz Offene Hängeschränke: Schwarz (SW), Weiß (WS) oder Carbon (CB)
Front:	Möbelelemente: lackiertes Glas; Technischelemente: Stoffklappe
Stofffront:	Wahlweise in Schwarz (BF), Silber (SF) oder Carbon (CF)
Glaseinlegeböden:	Klarglas, höhenverstellbar (Rastermaß 32 mm)
Seitenverglasung:	Werden mehrere Elemente verbunden, muss die Position der Seitengläser angegeben werden (L für links, R für rechts, LR für links und rechts). Bitte Skizze erstellen. Bsp.: Technischelement CO5 mit Seitenverglasung links und rechts: Artikelnummer CO5-LR Ausnahmen: Offener Hängeschrank COH4: keine Seitenverglasung möglich Hängeschrank hochkant COH3: Seitenverglasung immer LR
Aufstellart:	Lowboards: Füße (Edelstahl poliert, höhenverstellbar)
Mechanismus:	Möbel-/Technischelemente: Zugöffnung, Klappen haben Gasdämpfer Hängeschränke: Push-Mechanismus
Subwooferöffnung:	Inkl. stoffbespannter Abdeckung (Schwarz)
Belastbarkeit:	Gesamtbelastung: max. 50 kg pro Element Deckplatte: max. 50 kg pro Element Glaseinlegeböden: max. 15 kg Schubladen: max. 20 kg pro Schubladenfach Offene Hängeschränke: Gesamtbelastung max. 10 kg
Sonstiges:	Elemente mit Schublade/Schubladeneinsatz müssen an der Wand befestigt werden (Befestigungsmaterial wird mitgeliefert)

Kombimodelle



- CO1000** 1 Möbelelement CO2 links
1 Technischelement CO5 mittig mit T80-Halterung
1 Möbelelement CO2 rechts
Wahlweise mit Öffnung für Mobilgeräte im linken oder rechten Element (gegen Aufpreis)
Aufpreis für satiniertes Glas (SAT)

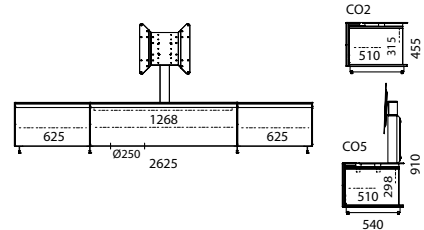

- CO1001** 1 Möbelelement CO2 links
1 Technischelement CO5 mittig mit T80-Halterung
1 Möbelelement CO3 rechts
Wahlweise mit Öffnung für Mobilgeräte im linken oder rechten Element (gegen Aufpreis)
Aufpreis für satiniertes Glas (SAT)

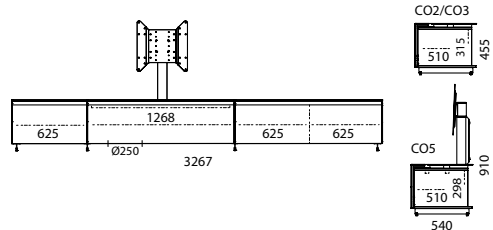

- CO1002** 1 Technischelement CO5 links mit T80-Halterung
1 Möbelelement CO2 rechts
Wahlweise mit Öffnung für Mobilgeräte im rechten Element (gegen Aufpreis)
Aufpreis für satiniertes Glas (SAT)

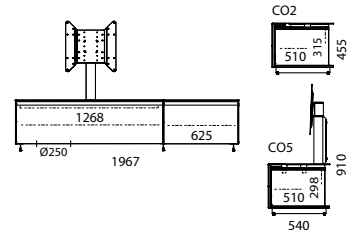

Lowboards



- CO2** Klappe, 1 Fach, 1 Einlegeboden
 Deckplatte wahlweise mit Kabelöffnung
 an der Hinterkante lieferbar (ohne Aufpreis)
 Wahlweise mit Stoffklappe (STS)
 Wahlweise mit Subwooferöffnung (SP)
 Aufpreis für satiniertes Glas (SAT)

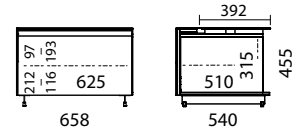

- CO2-SL** Schublade, 1 Fach, 1 Einlegeboden
 Deckplatte wahlweise mit Kabelöffnung
 an der Hinterkante lieferbar (ohne Aufpreis)
 Aufpreis für satiniertes Glas (SAT)

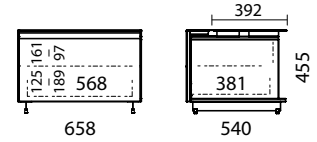

- CO3** Klappe, 2 Fächer, 2 Einlegeböden
 Deckplatte wahlweise mit Kabelöffnung
 an der Hinterkante lieferbar (ohne Aufpreis)
 Wahlweise mit Stoffklappe (STS)
 Wahlweise mit Subwooferöffnung im
 linken Fach (SP)
 Aufpreis für satiniertes Glas (SAT)

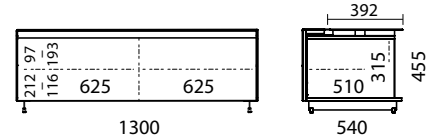

- CO3-SL** Schublade, 2 Fächer, 2 Einlegeböden
 Deckplatte wahlweise mit Kabelöffnung
 an der Hinterkante lieferbar (ohne Aufpreis)
 Aufpreis für satiniertes Glas (SAT)

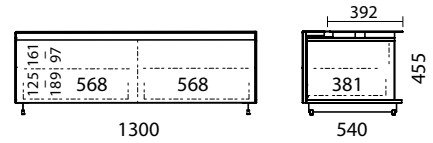

- CO4** Technischelement
 Stoffklappe, 1 Fach, 1 Einlegeboden
 Subwooferöffnung im Boden
 Deckplatte wahlweise mit Kabelöffnung
 an der Hinterkante lieferbar (ohne Aufpreis)
 Aufpreis für satiniertes Glas (SAT)

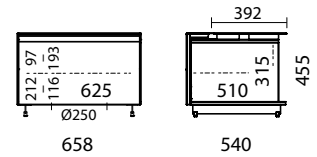

- CO5** Technischelement
 Stoffklappe, 1 Fach, 1 Einlegeboden
 Subwooferöffnung im Boden
 Deckplatte **mit** Kabelöffnung an der
 Hinterkante (wahlweise ohne Kabelöffnung)
 Aufpreis für satiniertes Glas (SAT)

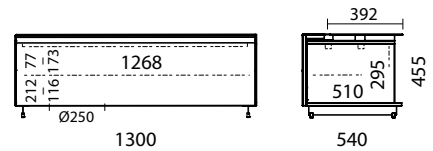

Geschlossene Hängeschränke



COH1 Klappe, 2 Fächer, 2 Einlegeböden
Wahlweise mit Klappe von unten (K)
oder Klappe von oben (KO)
Aufpreis für satiniertes Glas (SAT)

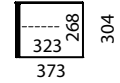
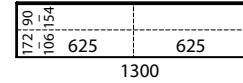

COH1-SL Schublade, 2 Fächer
Aufpreis für satiniertes Glas (SAT)

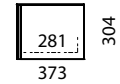
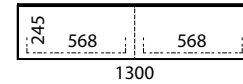

COH2 Klappe, 2 Fächer, 2 Einlegeböden
Wahlweise mit Klappe von unten (K)
oder Klappe von oben (KO)
Aufpreis für satiniertes Glas (SAT)

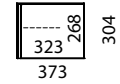
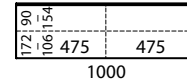

COH2-SL 2 Schubladen, 2 Fächer
Aufpreis für satiniertes Glas (SAT)

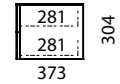
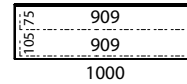

COH3 Hochkant, mit Drehtür, 2 Einlegeböden
Wahlweise Tür links (TL) oder Tür rechts (TR),
Seitenverglasung immer LR, unabhängig von
der Position
Aufpreis für satiniertes Glas (SAT)

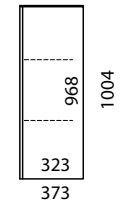
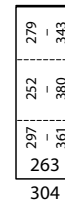

Offener Hängeschrank

Der Kasten ist matt lackiert, wahlweise in Schwarz (BG), Weiß (SNG) oder Carbon (CG)

Die Innenrückwand (Glas) ist standardmäßig in Kastenfarbe lackiert, wahlweise auch in NCS-Wunschfarbe oder Spiegel lieferbar (10 % Aufpreis pro Farbton bzw. für Spiegel)



COH4 Offener Hängeschrank
373 mm tief
Aufpreis für satiniertes Glas (SAT)

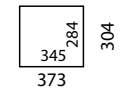

Rückwand für Raumteiler (RT)

Lackiertes Glas, Preis je Lowboard

Elemente mit RT-Rückwand benötigen eine Kabelöffnung im Boden (KB, gegen Aufpreis)

Bei Elementen mit Schublade/Schubladeneinsatz: nur in Kombination mit mindestens einem CO3 oder CO5 möglich, max. Belastbarkeit pro Schubladenfach 5 kg

COR2 Rückwand Raumteiler für CO2, CO2-SL und CO4
Aufpreis für satiniertes Glas (SAT)

COR3 Rückwand Raumteiler für CO3, CO3-SL und CO5
Aufpreis für satiniertes Glas (SAT)



Kabelöffnung im Boden (KB)

Position CO2, CO2-SL und CO4: mittig

Position CO3, CO3-SL und CO5: rechts



TV-Halterung (T80)

Drehbar, passend für VESA 200x200 bis 400x400

Max. Belastbarkeit 40 kg

Nicht möglich bei CO2/CO2-SL/CO4 mit Öffnung für Mobilgeräte oder WLC

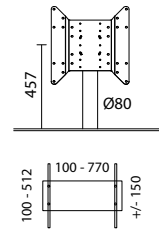

SPMMOVIE Universal Adapter VESA 100x100 bis 600x400

SPMEX1 Extension Kit VESA 600x600



Smart Docks

Öffnung für Mobilgeräte (IP5). Hierzu ist ein Docking Kit erforderlich (nicht im Lieferumfang enthalten).

Bei CO2, CO2-SL, CO4 nicht möglich mit TV-Halterung (T80)

Position: rechts; bei CO2, CO2-SL, CO4: mittig



ZU1876 Docking Kit 26, Apple, iPhone/iPad, HDMI
Für iPhone 5/5s, iPod touch 5, iPhone 6/6s/6 Plus/6s Plus
iPad mini/mini2/mini3/mini4
iPad Air/Air2/iPad Pro
Funktion: Laden, Musik-, Bild- und Videoübertragung (HDMI)

ZU1842 Docking Kit 23, Apple, iPhone 4/4s, HDMI
Für iPhone 4/4s, iPod touch 4. Generation
Funktion: Laden, Musik-, Bild- und Videoübertragung (HDMI)

ZU1877 Docking Kit 27, Apple, iPad 4, HDMI
Für iPad 4
Funktion: Laden, Musik-, Bild- und Videoübertragung (HDMI)



Smart Charge (WLC)

Kabelloses Laden von Mobilgeräten. Hierzu ist ein Smart Charge Kit erforderlich (nicht im Lieferumfang enthalten).

Bei CO2, CO2-SL, CO4 nicht möglich mit TV-Halterung (T80)

Position: rechts; bei CO2, CO2-SL, CO4: mittig

ZU1933 Smart Charge Kit
Für kabelloses Laden (gemäß Qi-Standard)

ZU1930 Smart Charge Case Apple iPhone 5/5s

ZU1931 Smart Charge Case Apple iPhone 6/6s

ZU1932 Smart Charge Case Apple iPhone 6 Plus/6s Plus



Innenliegende Schublade

Mit Spiegelfront

Elemente mit Schublade/Schubladeneinsatz müssen an der Wand befestigt werden (Befestigungsmaterial wird mitgeliefert).

- COZ1** Für die Möbelemente
CO2 (unten, max. 1 Schublade) und
CO3 (unten, max. 2 Schubladen)

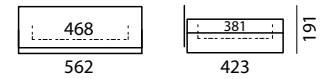

- COZ4** Für die Möbelemente
CO2-SL (oben, max. 1 Schublade) und
CO3-SL (oben, max. 2 Schubladen)

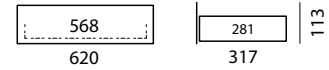

CD/DVD-Einsatz

- CDE6** Für innenliegendes Schubladenelement COZ1
1 Einsatz pro Schubladenfach möglich
168 SlimLine CDs, 84 CDs oder 32 DVDs/Blu-rays pro Einsatz

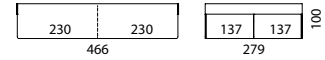

- CDE8** Für die Elemente CO2-SL, CO3-SL und COH1-SL
1 Einsatz pro Schubladenfach möglich
200 SlimLine CDs, 100 CDs oder 32 DVDs/Blu-rays pro Einsatz

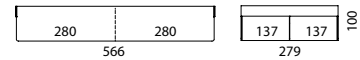

Filzvorhang

- COZ11** Filzvorhang für CO2, CO2-SL und CO4
COZ12 Filzvorhang für CO3, CO3-SL und CO5 (Set, 2 Stk.)

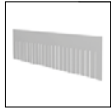

Stoffklappe

- Front-CO** Für die Lowboards CO2 und CO3
Stoffklappe zum Nachrüsten, für Lowboards mit bestehender Glasfrontklappe
Wahlweise in Schwarz (BF), Silber (SF) oder Carbon (CF)



Spectral Soundsysteme

Für Technischelement CO5 (Einbaurahmen COZ20 ist zusätzlich erforderlich)

- SCA3** Soundsystem inkl. Bluetooth 4.0 Schnittstelle
BRA2 Virtual Surround Soundsystem inkl. Bluetooth 4.0 und HDMI Schnittstelle



Einbaurahmen für Spectral Soundsysteme

- COZ20** Einbaurahmen für CO5 (erforderlich für BRA2 oder SCA3)

Soundbar Adapter

Für Technischelement CO5

- ADX01** Universal Soundbar Adapter
Passend für viele Soundbar Systeme, z. B. Sonos PLAYBAR
Max. Abmessung Soundbar:
1210 x 140 x 85 mm (B x H x T)
- COZ23** Adapter für Bose Soundbar CineMate® 1SR, CineMate® 130, Lifestyle® 135

Rückwandspiegel innen

Für geschlossene Hängeschränke mit Klappe

- COG3** Rückwandspiegel für COH3 (1 Stk., 966 x 261 x 4 mm)
COG5 Rückwandspiegel für COH1 (Set, 2 Stk., 623,5 x 266 x 4 mm)
COG6 Rückwandspiegel für COH2 (Set, 2 Stk., 473 x 266 x 4 mm)

Technik



ZU1755 Apple TV 3
Für kabellose Musik-, Bild- und Videoübertragung per WLAN



ZU1864 IR-Link-System
Zur Steuerung von Audio- und Videogeräten bei geschlossener Möbelklappe



ZU1947* Spectral Smart Control
Bluetooth IR-Link-System zur Steuerung von Audio- und Videogeräten bei geschlossener Möbelklappe via Spectral Smart Control App (iOS)

ZU1873 Innenbeleuchtung
LED-Leuchte mit Bewegungsmelder
Aufladbar über Mini USB Kabel (inkl.) oder Ladegerät ZU1874
Nachträglich integrierbar

ZU1874 USB Ladegerät für Innenbeleuchtung ZU1873

* Lieferbar ab Juni 2016

Allgemeine Informationen

Glasoberflächen:	Basisfarbe (ohne Aufpreis), Akzentfarbe (5 % Aufpreis pro Farbton), NCS-Wunschfarbe (10 % Aufpreis pro Farbton) Wahlweise Glanz- oder satiniertes Glas (SAT, gegen Aufpreis)
Deckplatte:	Lackiertes Glas, austauschbar (Ausnahme: SCH1000)
Bodenplatte:	Bei Lowboards standardmäßig mit Kabelöffnung
Kastenfarbe:	Lowboards und geschlossene Hängeschränke innen: Schwarz Offene Hängeschränke: Schwarz (SW), Weiß (WS) oder Carbon (CB)
Front:	Möbelemente: lackiertes Glas; Soundelemente: Stofffront
Stofffront:	Wahlweise in Schwarz (BF), Silber (SF) oder Carbon (CF)
Glaseinlegeböden:	Klarglas, höhenverstellbar (Rastermaß 32 mm)
Seitenverglasung:	Werden mehrere Elemente verbunden, muss die Position der Seitengläser angegeben werden (L für links, R für rechts, LR für links und rechts). Bitte Skizze erstellen. Bsp.: Soundelement SC1101 mit Seitenverglasung links und rechts: Artikelnummer SC1101-LR Ausnahmen: Offene Hängeschränke SCH37 und SCH48: keine Seitenverglasung möglich Hängeschränk hochkant SCH1000: Seitenverglasung immer LR
Aufstellart:	Lowboards: Füße (Aluminium, höhenverstellbar), wahlweise (gegen Aufpreis) auch mit Fußgestell (FG, lackiert in Möbelfarbe), Rollen (R) oder wandhängend (WH)
Mechanismus:	Zugöffnung, Klappen haben Gasdämpfer, Schubladen haben Softeinzug
Subwooferöffnung:	Inkl. stoffbespannter Abdeckung (Schwarz)
Belastbarkeit:	Bodenstehende Elemente mit Füßen oder Rollen: Gesamtbelastung max. 60 kg pro Element Bodenstehende Elemente mit Fußgestell SCFG01, SCFG02: Gesamtbelastung max. 60 kg pro Fußgestell Bodenstehende Elemente mit Fußgestell SCFG03, SCFG04: Gesamtbelastung max. 90 kg pro Fußgestell Wandhängende Elemente: Gesamtbelastung max. 50 kg pro Element Deckplatte: max. 45 kg pro Element Glaseinlegeböden: max. 15 kg Schublade: max. 20 kg pro Schubladenfach Offene Hängeschränke: Gesamtbelastung max. 10 kg
Sonstiges:	Rollen und Rückwände für Raumteiler sind nicht lieferbar bei Lowboards mit Schublade. Elemente mit Schublade/ Schubladeneinsatz müssen an der Wand befestigt werden (Befestigungsmaterial wird mitgeliefert).

Lowboards



SC560 Klappe, 1 Fach, 1 Einlegeboden
Wahlweise mit Stoffklappe (STS)
Wahlweise mit Subwooferöffnung (SP)
Aufpreis für satiniertes Glas (SAT)

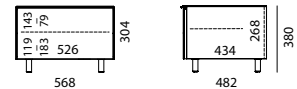

SC560-SL Wie SC560 mit Schublade
Mit TV-Halterung TX verkleinert sich das Schubladeninnenmaß auf 468 x 281 mm (B x T)
Aufpreis für satiniertes Glas (SAT)

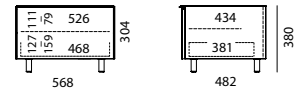

SC567 Klappen, 2 Fächer, 1 Einlegeboden
Wahlweise unten mit Stoffklappe (STS)
Wahlweise mit Subwooferöffnung (SP)
Aufpreis für satiniertes Glas (SAT)

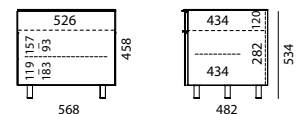

SC567-SL Wie SC567 mit Schubladen
Mit TV-Halterung TX verkleinert sich das Schubladeninnenmaß auf 468 x 281 mm (B x T)
Aufpreis für satiniertes Glas (SAT)

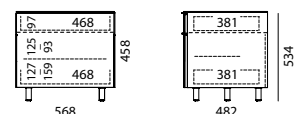

Lowboards

	<p>SC1100 Klappe, 2 Fächer, 2 Einlegeböden Wahlweise mit Stoffklappe (STS) Wahlweise mit Subwooferöffnung im linken (SPL) oder rechten (SPR) Fach Aufpreis für satiniertes Glas (SAT)</p>		
	<p>SC1100-SL Wie SC1100 mit Schublade Mit TV-Halterung TX verkleinert sich das Schubladeninnenmaß auf 468 x 281 mm (B x T) Aufpreis für satiniertes Glas (SAT)</p>		
	<p>SC1101 Soundelement Für Spectral Soundsystem BRA2/ SCA3 Stoffklappe, 2 Fächer oben, unten 1 Fach für Soundsysteme (BRA2 oder SCA3 muss eingesetzt werden) Aufpreis für satiniertes Glas (SAT)</p>		
	<p>SC1104 Universal Soundelement Stoffklappe, 2 Fächer Inkl. Universal-Ablageblech für Soundbars Max. Abmessung Soundbar: 995 x 165 x 90 mm (B x H x T) Wahlweise mit Subwooferöffnung im linken (SPL) oder rechten (SPR) Fach Aufpreis für satiniertes Glas (SAT)</p>		
	<p>SC1106* Universal Soundelement Unten Stoffklappe, Klappe oben Glasfront, 2 Fächer oben, 2 Fächer unten Inkl. Universal-Ablageblech für Soundbars Max. Abmessung Soundbar: 995 x 165 x 90 mm (B x H x T) Wahlweise mit Subwooferöffnung im linken (SPL) oder rechten (SPR) Fach Aufpreis für satiniertes Glas (SAT)</p>		
	<p>SC1107 Klappen, 2 Fächer oben, 2 Fächer unten, 2 Einlegeböden Wahlweise unten mit Stoffklappe (STS) Wahlweise mit Subwooferöffnung im linken (SPL) oder rechten (SPR) Fach Aufpreis für satiniertes Glas (SAT)</p>		
	<p>SC1107-SL Wie SC1107 mit Schubladen Mit TV-Halterung TX verkleinert sich das Schubladeninnenmaß auf 468 x 281 mm (B x T) Aufpreis für satiniertes Glas (SAT)</p>		
	<p>SC1108* Soundelement Für Spectral Soundsystem BRA2/SCA3 Stoffklappe unten, Klappe oben Glasfront, 2 Fächer oben, unten 2 Fächer und 1 Fach für Soundsysteme (BRA2 oder SCA3 muss eingesetzt werden) Aufpreis für satiniertes Glas (SAT)</p>		

* Bestellbar ab April 2016

Lowboards

SC1650

Klappe, 3 Fächer, 3 Einlegeböden
Wahlweise mit Stoffklappe (STS)
Wahlweise mit Subwooferöffnung im
linken (SPL) oder rechten (SPR) Fach
Aufpreis für satiniertes Glas (SAT)

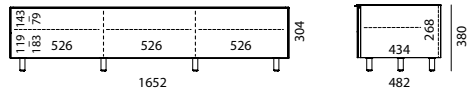

SC1650-SL

Wie SC1650 mit Schublade
Mit TV-Halterung TX verkleinert
sich das Schubladeninnenmaß
auf 468 x 281 mm (B x T)
Aufpreis für satiniertes Glas (SAT)

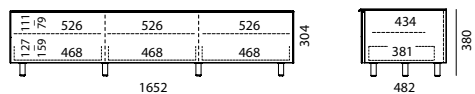

SC1651

Soundelement
Für Spectral Soundsystem BRA2/SCA3
Stoffklappe, 3 Fächer oben, unten 2 Fächer
und 1 Fach für Soundsysteme (BRA2 oder
SCA3 muss eingesetzt werden)
Aufpreis für satiniertes Glas (SAT)

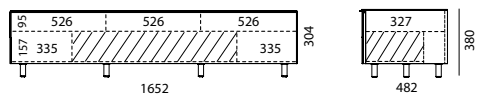

SC1652

Universal Soundelement
Stoffklappe, 2 Einlegeböden
Subwooferöffnung im rechten Fach
Position einer optionalen TV-Halterung
generell links
Max. Abmessung Soundbar:
1000 x 225 x 230 mm (B x H x T)
Max. Abmessung Subwoofer:
480 x 235 x 420 mm (B x H x T)
Aufpreis für satiniertes Glas (SAT)

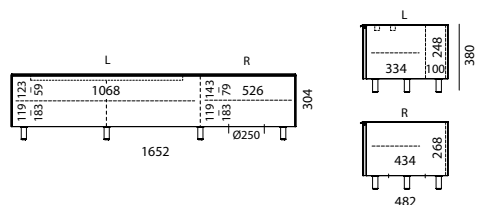

SC1653

Universal Soundelement
Stoffklappe unten, Klappe oben Glasfront,
2 Einlegeböden, Subwooferöffnung im
rechten Fach, Position einer optionalen
TV-Halterung generell links
Max. Abmessung Soundbar:
1000 x 240 x 230 mm (B x H x T)
Max. Abmessung Subwoofer:
480 x 250 x 420 mm (B x H x T)
Aufpreis für satiniertes Glas (SAT)

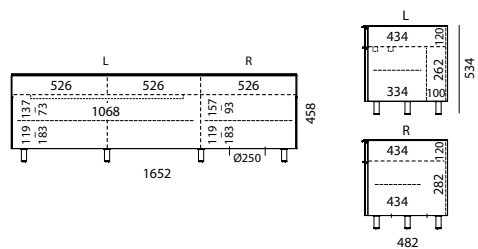

SC1654

Universal Soundelement
Stoffklappe, 2 Einlegeböden (linkes und
rechtes Fach)
Inkl. Universal-Ablageblech für Soundbars
Max. Abmessung Soundbar:
1530 x 170 x 90 mm (B x H x T)
Wahlweise mit Subwooferöffnung im
linken (SPL) oder rechten (SPR) Fach
Aufpreis für satiniertes Glas (SAT)

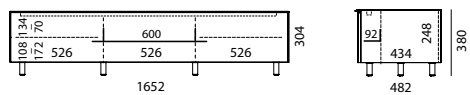

Lowboards



- SC1656** Universal Soundelement
 Passend für viele Soundbarsysteme mit großen Subwoofern
 Stoffklappe unten, Klappe oben Glasfront, 1 Einlegeboden (rechtes Fach)
 Inkl. Universal-Ablageblech für Soundbars
 Max. Abmessung Soundbar: 1530 x 200 x 90 mm (B x H x T)
 Max. Abmessung Subwoofer: 400 x 400 x 305 mm (B x H x T)
 Wahlweise mit Subwooferöffnung im linken Fach (SPL)
 Aufpreis für satiniertes Glas (SAT)

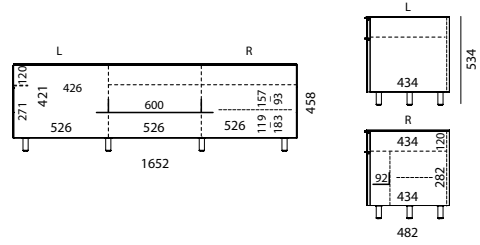

- SC1657** Klappen, 3 Fächer oben, 3 Fächer unten, 3 Einlegeböden
 Wahlweise unten mit Stoffklappe (STS)
 Wahlweise mit Subwooferöffnung im linken (SPL) oder rechten (SPR) Fach
 Aufpreis für satiniertes Glas (SAT)

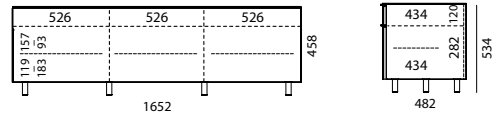

- SC1657-SL** Wie SC1657 mit Schubladen
 Mit TV-Halterung TX verkleinert sich das Schubladeninnenmaß auf 468 x 281 mm (B x T)
 Aufpreis für satiniertes Glas (SAT)

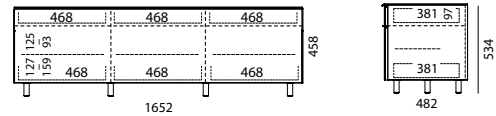

- SC1658*** Soundelement
 Für Spectral Soundsystem BRA2/SCA3
 Stoffklappe unten, Klappe oben Glasfront, 3 Fächer oben, unten 5 Fächer und 1 Fach für Soundsysteme (BRA2 oder SCA3 muss eingesetzt werden)
 Aufpreis für satiniertes Glas (SAT)

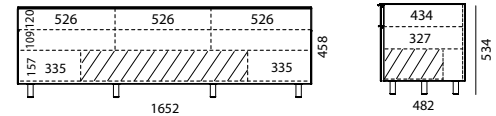

- SC2600** Soundelement
 Für Spectral Soundsystem VRA2
 Stoffklappen, 2 x 3 Fächer oben, unten Fächer für Soundsystem (VRA2 muss eingesetzt werden)
 Aufpreis für satiniertes Glas (SAT)

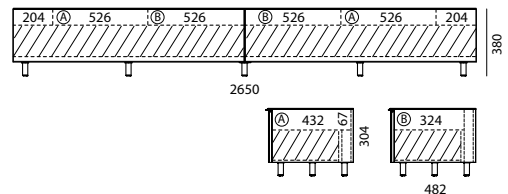

- SC2601** Soundelement
 Für Spectral Soundsystem VRA2
 Klappe unten Glasfront, Stoffabdeckung oben
 Oben Fächer für Soundsystem (VRA2 muss eingesetzt werden), 2 x 3 Fächer unten
 Wahlweise unten mit Stoffklappen (STS)
 Aufpreis für satiniertes Glas (SAT)

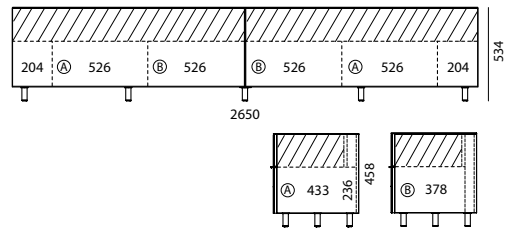

* Bestellbar ab April 2016

Geschlossene Hängeschränke



SCH1100 Klappe, 2 Fächer, 2 Einlegeböden
Aufpreis für satiniertes Glas (SAT)

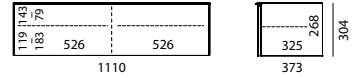

SCH1101-SL 2 Schubladen, 4 Fächer
Aufpreis für satiniertes Glas (SAT)

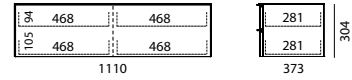

SCH1650 Klappe, 3 Fächer, 3 Einlegeböden
Aufpreis für satiniertes Glas (SAT)

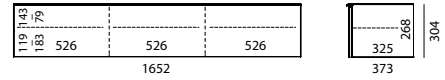

SCH1000 Hängeschränk hochkant
Mit Drehtür, 2 Einlegeböden
Wahlweise Tür links (TL) oder Tür rechts (TR)
Seitenverglasung immer LR, unabhängig von der Position
Aufpreis für satiniertes Glas (SAT)

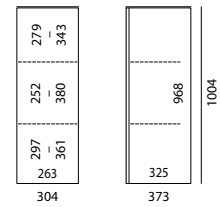

Offene Hängeschränke



Der Kasten ist matt lackiert, wahlweise in Schwarz (BG), Weiß (SNG) oder Carbon (CG)
Die Innenrückwand (Glas) ist standardmäßig in Kastenfarbe lackiert, wahlweise auch in NCS-Wunschfarbe oder Spiegel lieferbar (10 % Aufpreis pro Farbton bzw. für Spiegel)

SCH37 Offener Hängeschränk, 373 mm tief
Aufpreis für satiniertes Glas (SAT)

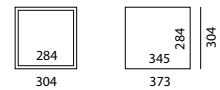

SCH48 Offener Hängeschränk, 482 mm tief
Aufpreis für satiniertes Glas (SAT)

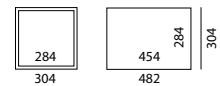

Optionen für Lowboards

Fußgestell (FG)

Lackiert in Möbelfarbe

- SCFG01** 1020 x 68 x 430 mm (B x H x T)
- SCFG02** 1560 x 68 x 430 mm (B x H x T)
- SCFG03** 2120 x 68 x 430 mm (B x H x T)
- SCFG04** 2580 x 68 x 430 mm (B x H x T)

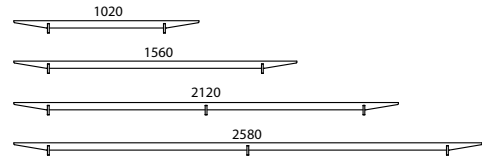

Rollen (R)

Preis je Lowboard

Nicht möglich bei SC2600, SC2601 und Elementen mit Schublade

Wandmontage (WH)

Preis je Lowboard, nicht nachrüstbar

Wandmontage für 568 mm – 1652 mm breite Lowboards

Wandmontage für 2650 mm breite Lowboards

Rückwand für Raumteiler (RT)

Lackiertes Glas, Preis je Lowboard

Für bodenstehende Lowboards mit Klappe, nicht möglich bei Elementen mit Schublade

- SCR3** Rückwand Raumteiler für SC1653, SC1656, SC1657, SC1658
 - SCR4** Rückwand Raumteiler für SC1100, SC1101 und SC1104
 - SCR5** Rückwand Raumteiler für SC1650, SC1651, SC1652 und SC1654
 - SCR6** Rückwand Raumteiler für SC560
 - SCR7** Rückwand Raumteiler für SC567
 - SCR8** Rückwand Raumteiler für SC1106, SC1107, SC1108
 - SCR9** Rückwand Raumteiler für SC2600 (Set, 2 Stk.)
 - SCR10** Rückwand Raumteiler für SC2601 (Set, 2 Stk.)
- Aufpreis für satiniertes Glas (SAT) für SCR4, SCR6, SCR7, SCR8
Aufpreis für satiniertes Glas (SAT) für SCR3, SCR5
Aufpreis für satiniertes Glas (SAT) für SCR9, SCR10



Kabelöffnung oben (CA)

Kabelöffnung in der Deckplatte

Position: mittig; bei SC1652 und SC1653: 654 mm von der linken Außenkante

Kostenlos bei Bestellung von TV-Halterung (TX)

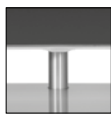

TV-Halterung (TX)

Drehbar, passend für VESA 200x200 bis 400x400

Max. Belastbarkeit: 40 kg; mit TV-Cover ZU1868: 35 kg

Beinhaltet Kabelöffnung oben (CA)

Position: mittig; bei SC1652, SC1653: 654mm von der linken Außenkante

- SPMMOVIE** Universal Adapter VESA 100x100 bis 600x400

- SPMEX1** Extension Kit VESA 600x600

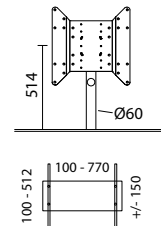

Optionen für Lowboards

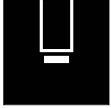

Smart Docks

Öffnung für Mobilgeräte (IP5). Hierzu ist ein Docking Kit erforderlich (nicht im Lieferumfang enthalten).

Nicht möglich bei SC2601

Bei SC560, SC560-SL, SC567, SC567-SL nicht möglich mit TV-Halterung (TX) oder Kabelöffnung oben (CA)

Position: rechts; bei SC560, SC560-SL, SC567, SC567-SL: mittig



- ZU1876** Docking Kit 26, Apple, iPhone/iPad, HDMI
Für iPhone 5/5s, iPod touch 5, iPhone 6/6s/6 Plus/6s Plus
iPad mini/mini2/mini3/mini4
iPad Air/Air2/iPad Pro
Funktion: Laden, Musik-, Bild- und Videoübertragung (HDMI)
- ZU1842** Docking Kit 23, Apple, iPhone 4/4s, HDMI
Für iPhone 4/4s, iPod touch 4. Generation
Funktion: Laden, Musik-, Bild- und Videoübertragung (HDMI)
- ZU1877** Docking Kit 27, Apple, iPad 4, HDMI
Für iPad 4
Funktion: Laden, Musik-, Bild- und Videoübertragung (HDMI)



Smart Charge (WLC)*

Kabelloses Laden von Mobilgeräten. Hierzu ist ein Smart Charge Kit erforderlich (nicht im Lieferumfang enthalten).

Nicht möglich bei SC2601

Bei SC560, SC560-SL, SC567, SC567-SL nicht möglich mit TV-Halterung (TX) oder Kabelöffnung oben (CA)

Position: rechts; bei SC560, SC560-SL, SC567, SC567-SL: mittig

- ZU1933** Smart Charge Kit
Für kabelloses Laden (gemäß Qi-Standard)
- ZU1930** Smart Charge Case Apple iPhone 5/5s
- ZU1931** Smart Charge Case Apple iPhone 6/6s
- ZU1932** Smart Charge Case Apple iPhone 6 Plus/6s Plus

Zubehör

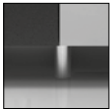

Verbindungsfuß-Set

- SCF1** Für Lowboards mit Füßen
Optional bei der Verbindung mehrerer Kästen (2 Stk.)



Innenliegende Schublade

Elemente mit Schublade/Schubladeneinsatz müssen an der Wand befestigt werden
(Befestigungsmaterial wird mitgeliefert).

- SC-SL1650** Innenliegendes Schubladenelement mit
Spiegelfront für das mittlere Fach der Lowboards
SC1650, SC1657 **ohne** TX-Halterung
Schubladentiefe: 381 mm

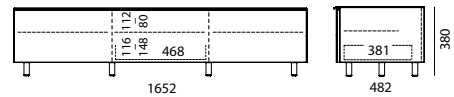

- SC-SL1650-2** Innenliegendes Schubladenelement mit
Spiegelfront für das mittlere Fach der Lowboards
SC1650, SC1657 **mit** TX-Halterung
Schubladentiefe: 281 mm

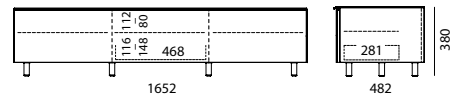

CD/DVD-Einsatz

- CDE6** Für Lowboards mit Schublade
1 Einsatz pro Schubladenfach möglich
168 SlimLine CDs, 84 CDs oder 32 DVDs/Blu-rays pro Einsatz

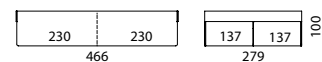

Stoffklappe für Lowboards

- Front-SC** Stoffklappe zum Nachrüsten (1 Stk.), für Lowboards mit bestehender Glasfrontklappe

* Bestellbar ab April 2016

Zubehör

TV-Cover



- ZU1868** Für Lowboards mit TV-Halterung TX
Geeignet für viele TV-Geräte (ab 46" mit VESA 400x400)
Bitte Belastbarkeit der TV-Halterung (TX) beachten.
Aufpreis für satiniertes Glas (SAT)

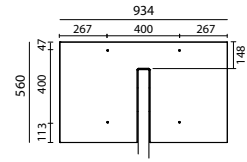

Spectral Soundsysteme

- SCA3** Soundsystem inkl. Bluetooth 4.0 Schnittstelle
Für die Soundelemente SC1101, SC1108, SC1651 und SC1658
- BRA2** Virtual Surround Soundsystem inkl. Bluetooth 4.0 und HDMI Schnittstelle
Für die Soundelemente SC1101, SC1108, SC1651 und SC1658
- VRA2** Virtual Surround Soundsystem inkl. Bluetooth 4.0 und HDMI Schnittstelle
Für die Soundelemente SC2600 und SC2601



Einbaurahmen für Soundbars

Für die Lowboards SC1652 und SC1653, passend für Loewe Sound Projector SL Individual

- ZU1810** Einbaurahmen Soundbar für SC1652
- ZU1811** Einbaurahmen Soundbar für SC1653

Für Soundbars anderer Hersteller ist zusätzlich zum Einbaurahmen ein Adapter notwendig:

- ADSN1** Adapter für Sonos PLAYBAR
- ADS2** Adapter für Samsung Soundbar
HW-F450 / HW-F550 / HW-F551
HW-H355 / HW-H450 / HW-H750 / HW-H751
HW-J450 / HW-J650 / HW-J651
- ADB04** Adapter für Bose Soundbar CineMate® 1SR, CineMate® 130, Lifestyle® 135

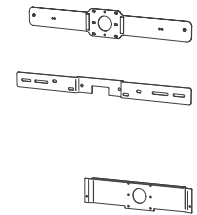

Soundbar Adapter

Für die Lowboards SC1104, SC1106, SC1654 und SC1656

- ADB03** Adapter für Bose Soundbar CineMate® 1SR, CineMate® 130, Lifestyle® 135
- ADSN1** Adapter für Sonos PLAYBAR

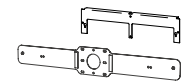

Rückwandspiegel innen

Für geschlossene Hängeschränke mit Klappe

- SCG5** Rückwandspiegel für SCH1100 (Set, 2 Stk., 524 x 266 x 4 mm)
- SCG6** Rückwandspiegel für SCH1650 (Set, 3 Stk., 524 x 266 x 4 mm)
- SCG7** Rückwandspiegel für SCH1000 (1 Stk., 966 x 261 x 4 mm)

Technik

- ZU1755** Apple TV 3
Für kabellose Musik-, Bild- und Videoübertragung per WLAN
- ZU1864** IR-Link-System
Zur Steuerung von Audio- und Videogeräten bei geschlossener Möbelklappe
- ZU1947*** Spectral Smart Control
Bluetooth IR-Link-System zur Steuerung von Audio- und Videogeräten bei geschlossener Möbelklappe via Spectral Smart Control App (iOS)
- ZU1873** Innenbeleuchtung
LED-Leuchte mit Bewegungsmelder
Aufladbar über Mini USB Kabel (inkl.) oder Ladegerät ZU1874
Nachträglich integrierbar
- ZU1874** USB Ladegerät für LED-Leuchte ZU1873



Allgemeine Informationen

Glasoberflächen:	Basisfarbe (ohne Aufpreis), Akzentfarbe (5 % Aufpreis pro Farbton), NCS-Wunschfarbe (10 % Aufpreis pro Farbton) Wahlweise Glanz- oder satiniertes Glas (SAT, gegen Aufpreis)
Deckplatte:	Lackiertes Glas, austauschbar
Kastenfarbe:	Innen: Schwarz
Front:	Lackiertes Glas
Rückwände:	Magnetisch befestigt
Elemente mit Klappe:	Anstatt Klappe wahlweise auch mit Schublade lieferbar (gegen Aufpreis)
Glaseinlegeböden:	Klarglas, höhenverstellbar (Rastermaß 32 mm)
Aufstellart:	Sockel
Mechanismus:	Zugöffnung, Klappen haben Gasdämpfer
Belastbarkeit:	Gesamtbelastung: max. 60 kg Deckplatte: max. 60 kg Glaseinlegeböden: max. 15 kg Schublade: max. 20 kg pro Schubladenfach
Sonstiges:	Elemente mit Schublade müssen an der Wand befestigt werden (Befestigungsmaterial wird mitgeliefert)

Elemente mit 1200 mm Breite



BR1200 Klappe, 2 Fächer
Aufpreis für satiniertes Glas (SAT)

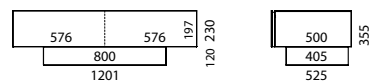

BR1201 Klappe, 2 Fächer
2 Einlegeböden
Aufpreis für satiniertes Glas (SAT)

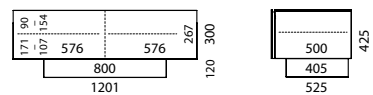

BR1202 Oben Klappe, 2 Fächer
Unten Klappe, 2 Fächer
Aufpreis für satiniertes Glas (SAT)

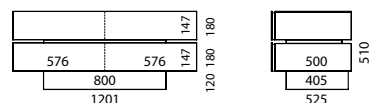

BR1202-SL Oben Klappe, 2 Fächer
Unten Schublade, 2 Fächer
Aufpreis für satiniertes Glas (SAT)

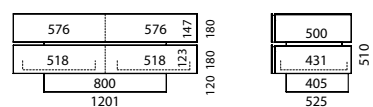

BR1203 Oben Klappe, 2 Fächer
Unten Klappe, 2 Fächer
Aufpreis für satiniertes Glas (SAT)

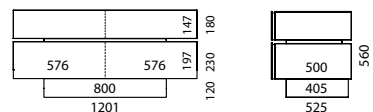

BR1203-SL Oben Klappe, 2 Fächer
Unten Schublade, 2 Fächer
Aufpreis für satiniertes Glas (SAT)

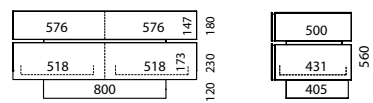

Elemente mit 1500 mm Breite



BR1500 Klappe, 3 Fächer
Aufpreis für satiniertes Glas (SAT)

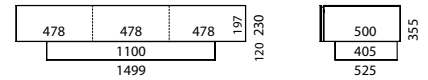

BR1501 Klappe, 3 Fächer, 3 Einlegeböden
Aufpreis für satiniertes Glas (SAT)

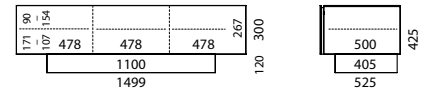

BR1502 Oben Klappe, 3 Fächer
Unten Klappe, 3 Fächer
Aufpreis für satiniertes Glas (SAT)

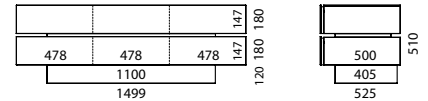

BR1502-SL Oben Klappe, 3 Fächer
Unten Schublade, 3 Fächer
Aufpreis für satiniertes Glas (SAT)

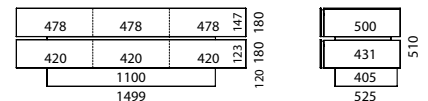

BR1503 Oben Klappe, 3 Fächer
Unten Klappe, 3 Fächer
Aufpreis für satiniertes Glas (SAT)

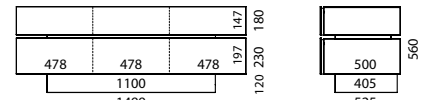

BR1503-SL Oben Klappe, 3 Fächer
Unten Schublade, 3 Fächer
Aufpreis für satiniertes Glas (SAT)

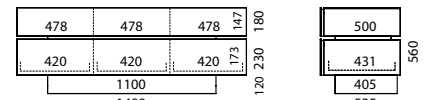

Elemente mit 2000 mm Breite



BR2000 Links/Rechts: Klappe, 1 Einlegeboden
Mitte unten: Schublade, 2 Fächer
Aufpreis für satiniertes Glas (SAT)

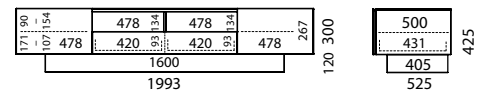

BR2001 Links/Rechts: Klappe
4 Fächer, 4 Einlegeböden
Aufpreis für satiniertes Glas (SAT)

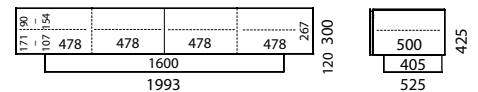

BR2001-SL Links: Klappe, Rechts: Schublade
4 Fächer, 4 Einlegeböden
Aufpreis für satiniertes Glas (SAT)

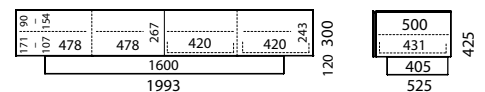

Optionen



Seitenverglasung (pro Paar)

- BRG180** Für Kastenhöhe 180 mm
- BRG230** Für Kastenhöhe 230 mm
- BRG300** Für Kastenhöhe 300 mm

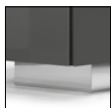

Sockelverspiegelung

- BRS10** Für alle Elemente mit 1200 mm Breite
- BRS11** Für alle Elemente mit 1500 mm Breite
- BRS12** Für alle Elemente mit 2000 mm Breite

Schublade

Statt einer Klappe (Standard) kann auch eine Schublade eingebaut werden. Bitte Skizze erstellen und Position angeben. Kippsicherung erforderlich. Ab einer Kastenhöhe von 230 mm ist ein CD/DVD-Einsatz möglich.



TV-Halterung (T80)

Drehbar, passend für VESA 200x200 bis 400x400
Max. Belastbarkeit 40 kg

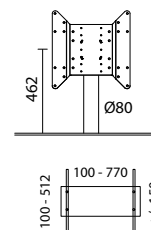

- SPMMOVIE** Universal Adapter VESA 100x100 bis 600x400
- SPMEX1** Extension Kit VESA 600x600



Smart Docks

Öffnung für Mobilgeräte (IP5). Hierzu ist ein Docking Kit erforderlich (nicht im Lieferumfang enthalten).
Position: rechts



- ZU1876** Docking Kit 26, Apple, iPhone/iPad, HDMI
Für iPhone 5/5s, iPod touch 5, iPhone 6/6s/6 Plus/6s Plus
iPad mini/mini2/mini3/mini4
iPad Air/Air2/iPad Pro
Funktion: Laden, Musik-, Bild- und Videoübertragung (HDMI)
- ZU1842** Docking Kit 23, Apple, iPhone 4/4s, HDMI
Für iPhone 4/4s, iPod touch 4. Generation
Funktion: Laden, Musik-, Bild- und Videoübertragung (HDMI)
- ZU1877** Docking Kit 27, Apple, iPad 4, HDMI
Für iPad 4
Funktion: Laden, Musik-, Bild- und Videoübertragung (HDMI)



Smart Charge (WLC)*

Kabelloses Laden von Mobilgeräten. Hierzu ist ein Smart Charge Kit erforderlich (nicht im Lieferumfang enthalten).
Position: rechts

- ZU1933** Smart Charge Kit
Für kabelloses Laden (gemäß Qi-Standard)
- ZU1930** Smart Charge Case Apple iPhone 5/5s
- ZU1931** Smart Charge Case Apple iPhone 6/6s
- ZU1932** Smart Charge Case Apple iPhone 6 Plus/6s Plus

Zubehör



CD/DVD-Einsatz

Für Elemente mit Schublade, Kastenhöhe mind. 230 mm

- CDE4** Für Elemente mit 1200 mm Breite
480 SlimLine, 240 CDs, 64 DVDs/Blu-rays pro Setzkasten
- CDE5** Für Elemente mit 1500 mm und 2000 mm Breite
240 SlimLine, 120 CDs, 54 DVDs/Blu-rays pro Setzkasten
(passt nicht in die mittigen Schubladen von BR2000)

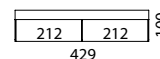
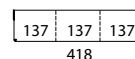
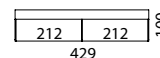
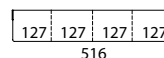

Spectral Soundsysteme

Für die Soundsocket BRS1, BRS2 und BRS3



- SCA3** Soundsystem inkl. Bluetooth 4.0 Schnittstelle
- BRA2** Virtual Surround Soundsystem inkl. Bluetooth 4.0 und HDMI Schnittstelle

Soundsocket für Spectral Soundsystem BRA2

Inklusive stoffbespannter Abdeckung in Schwarz (BRA2 muss eingesetzt werden)

- BRS1-BRA** Sockel für Elemente mit 1200 mm Breite, Maße: 941 x 173 x 405 mm (B x H x T)
- BRS2-BRA** Sockel für Elemente mit 1500 mm Breite, Maße: 1099 x 173 x 405 mm (B x H x T)
- BRS3-BRA** Sockel für Elemente mit 2000 mm Breite, Maße: 1599 x 173 x 405 mm (B x H x T)

Soundsocket für Spectral Soundsystem SCA3

Inklusive stoffbespannter Abdeckung in Schwarz (SCA3 muss eingesetzt werden)

- BRS1-SCA** Sockel für Elemente mit 1200 mm Breite, Maße: 941 x 173 x 405 mm (B x H x T)
- BRS2-SCA** Sockel für Elemente mit 1500 mm Breite, Maße: 1099 x 173 x 405 mm (B x H x T)
- BRS3-SCA** Sockel für Elemente mit 2000 mm Breite, Maße: 1599 x 173 x 405 mm (B x H x T)

Universal Soundsocket

Inkl. höhenverstellbarer Universal Soundbar Ablage und stoffbespannter Abdeckung in Schwarz
Auch geeignet für Bose Soundbar CineMate® 1SR, CineMate® 130, Lifestyle® 135 und Sonos PLAYBAR

- BRS8** Sockel für Elemente mit 1200 und 1500 mm Breite
Max. Abmessung Soundbar:
1070 x 155 x 120 mm (B x H x T)

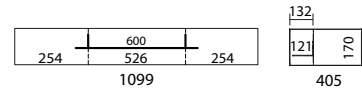

- BRS9** Sockel für Elemente mit 2000 mm Breite
Max. Abmessung Soundbar:
1540 x 155 x 120 mm (B x H x T)

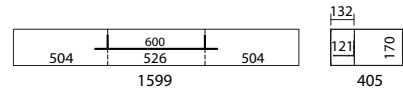

- ADSN1** Adapter für Sonos PLAYBAR für die Universal Soundsocket BRS8 und BRS9

Multi-Color-LED-Beleuchtung

- LED835** LED Element 835 mm (1 Stk.) für Elemente mit 1200 mm Breite
- LED1180BR** LED Element 1180 mm (1 Stk.) für Elemente mit 1500 mm Breite
- LED8352** LED Element 835 mm (2 Stk.) für Elemente mit 2000 mm Breite
- ZU1411** Controller-Set inkl. Fernbedienung (erforderlich zur Ansteuerung der LED-Beleuchtung)
- ZU1864** IR-Link System (erforderlich zur Ansteuerung der LED-Beleuchtung)

Technik

- ZU1755** Apple TV 3
Für kabellose Musik-, Bild- und Videoübertragung per WLAN
- ZU1864** IR-Link-System
Zur Steuerung von Audio- und Videogeräten bei geschlossener Möbelklappe
- ZU1947*** Spectral Smart Control
Bluetooth IR-Link-System zur Steuerung von Audio- und Videogeräten bei geschlossener Möbelklappe via Spectral Smart Control App (iOS)
- ZU1873** Innenbeleuchtung
LED-Leuchte mit Bewegungsmelder
Aufladbar über Mini USB Kabel (inkl.) oder Ladegerät ZU1874
Nachträglich integrierbar
- ZU1874** USB Ladegerät für LED-Leuchte ZU1873



* Lieferbar ab Juni 2016

Allgemeine Informationen

Glasoberflächen:	Basisfarbe (ohne Aufpreis), Akzentfarbe (5 % Aufpreis pro Farbton), NCS-Wunschfarbe (10 % Aufpreis pro Farbton)
Deckplatte:	Lackiertes Glas, austauschbar, generell mit Kabelöffnung (immer mittig)
Bodenplatte:	Generell mit Kabelöffnung
Kastenfarbe:	Innen: Schwarz
Stofffront:	Wahlweise in Schwarz (BF), Silber (SF) oder Carbon (CF)
Glaseinlegeböden:	Klarglas, höhenverstellbar (Rastermaß 32 mm)
Seitenverglasung:	Generell mit Seitenverglasung an den Außenseiten
Aufstellart:	Fuß in Klarglas (KG) oder Schwarzglas (BG), Säule in Aluminium
Mechanismus:	Push-Mechanismus
Subwooferöffnung:	Inkl. stoffbespannter Abdeckung (Schwarz)
Belastbarkeit:	DS01, DS51, DS06: Gesamtbelastung max. 30 kg, Deckplatte max. 30 kg, äußere Fächer (links/rechts): max. 8,5 kg pro Fach DS07, DS81: Gesamtbelastung max. 30 kg, Deckplatte max. 30 kg Glaseinlegeböden: max. 15 kg

Elemente

DS07 Klappe, 2 Fächer, 2 Einlegeböden

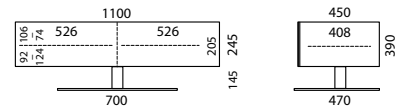

DS81 Sundelement
Für Spectral Soundsystem BRA2 /SCA3
Stoffklappe, 2 Fächer oben, unten 1 Fach
für Soundsysteme (BRA2 oder SCA3 muss
eingesetzt werden)

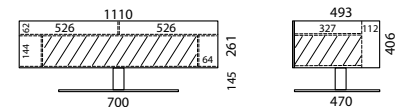

DS06 Klappe, 3 Fächer, 3 Einlegeböden

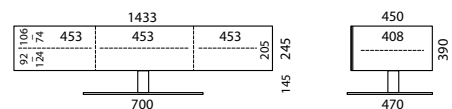

DS01 Universal Sundelement
Passend für viele Soundbar Systeme mit
Subwoofer
Stoffklappe, Subwooferöffnung im linken Fach
Inkl. Universal-Ablageblech für Soundbars
Max. Abmessung Soundbar: 1300 x 145 x 80 mm (B x H x T)
Max. Abmessung Subwoofer: 400 x 190 x 300 mm (B x H x T)

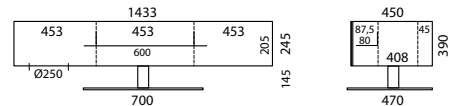

DS51 Sundelement
Für Spectral Soundsystem BRA2 /SCA3
Stoffklappe, 3 Fächer oben, unten 2 Fächer
und 1 Fach für Soundsysteme (BRA2 oder
SCA3 muss eingesetzt werden)

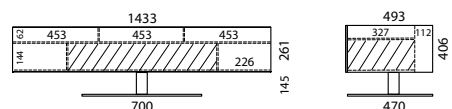

Optionen

Rückwand für Raumteiler (RT)

Lackiertes Glas, für die Soundelemente DS51 und DS81

DSR1 Rückwand Raumteiler für DS81

DSR2 Rückwand Raumteiler für DS51

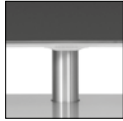

TV-Halterung (TX)

Drehbar, passend für VESA 200x200 bis 400x400

Max. Belastbarkeit: 40 kg; mit TV-Cover ZU1868: 35 kg

SPMMOVIE Universal Adapter VESA 100x100 bis 600x400

SPMEX1 Extension Kit VESA 600x600

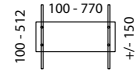

Smart Docks

Öffnung für Mobilgeräte (IP5). Hierzu ist ein Docking Kit erforderlich (nicht im Lieferumfang enthalten).

Position: rechts



ZU1876 Docking Kit 26, Apple, iPhone/iPad, HDMI
Für iPhone 5/5s, iPod touch 5, iPhone 6/6s/6 Plus/6s Plus
iPad mini/mini2/mini3/mini4
iPad Air/Air2/iPad Pro
Funktion: Laden, Musik-, Bild- und Videoübertragung (HDMI)

ZU1842 Docking Kit 23, Apple, iPhone 4/4s, HDMI
Für iPhone 4/4s, iPod touch 4. Generation
Funktion: Laden, Musik-, Bild- und Videoübertragung (HDMI)

ZU1877 Docking Kit 27, Apple, iPad 4, HDMI
Für iPad 4
Funktion: Laden, Musik-, Bild- und Videoübertragung (HDMI)



Smart Charge (WLC)*

Kabelloses Laden von Mobilgeräten. Hierzu ist ein Smart Charge Kit erforderlich (nicht im Lieferumfang enthalten).

Position: rechts

ZU1933 Smart Charge Kit
Für kabelloses Laden (gemäß Qi-Standard)

ZU1930 Smart Charge Case Apple iPhone 5/5s

ZU1931 Smart Charge Case Apple iPhone 6/6s

ZU1932 Smart Charge Case Apple iPhone 6 Plus/6s Plus

Zubehör



TV-Cover

ZU1868 Für Elemente mit TV-Halterung TX
Geeignet für viele TV-Geräte (ab 46" mit VESA 400x400)
Bitte Belastbarkeit der TV-Halterung (TX) beachten.

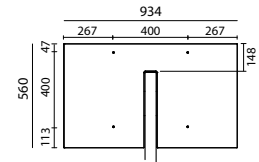

Spectral Soundsysteme

Für die Soundelemente DS51 und DS81

SCA3 Soundsystem inkl. Bluetooth 4.0 Schnittstelle

BRA2 Virtual Surround Soundsystem inkl. Bluetooth 4.0 und HDMI Schnittstelle



* Bestellbar ab April 2016

Zubehör

Soundbar Adapter

Für das Universal Soundelement DS01

ADB02 Adapter für Bose CineMate® 1SR, CineMate® 130, Lifestyle® 135



Abdeckung für Kabelöffnung in der Deckplatte

ZU1803 Abdeckung Kabelöffnung in Silber

ZU1804 Abdeckung Kabelöffnung in Schwarz

Technik

ZU1755 Apple TV 3
Für kabellose Musik-, Bild- und Videoübertragung per WLAN

ZU1864 IR-Link-System
Zur Steuerung von Audio- und Videogeräten bei geschlossener Möbelklappe

ZU1947* Spectral Smart Control
Bluetooth IR-Link-System zur Steuerung von Audio- und Videogeräten bei geschlossener Möbelklappe via Spectral Smart Control App (iOS)

ZU1873 Innenbeleuchtung
LED-Leuchte mit Bewegungsmelder
Aufladbar über Mini USB Kabel (inkl.) oder Ladegerät ZU1874
Nachträglich integrierbar

ZU1874 USB Ladegerät für LED-Leuchte ZU1873



* Lieferbar ab Juni 2016

Allgemeine Informationen

Glasoberflächen:	Basisfarbe (ohne Aufpreis), Akzentfarbe (5 % Aufpreis pro Farbton), NCS-Wunschfarbe (10 % Aufpreis pro Farbton) Wahlweise Glanz- oder satiniertes Glas (SAT, gegen Aufpreis)
Deckplatte:	Lackiertes Glas, austauschbar Werden mehrere Elemente verbunden, kann eine durchgehende Deckplatte über max. 2 Elemente gewählt werden. Werden mehr als 2 Elemente verbunden, muss die Position der durchgehenden Deckplatte angegeben werden. Bitte Skizze erstellen.
Kastenfarbe:	Innen: Schwarz
Front:	Lackiertes Glas
Glaseinlegeböden:	Klarglas, höhenverstellbar (Rastermaß 32 mm)
Seitenverglasung:	Werden mehrere Elemente verbunden, muss die Position der Seitengläser angegeben werden (L für links, R für rechts, LR für links und rechts). Bitte Skizze erstellen. Bsp.: WA1100 mit Seitenverglasung links und rechts: Artikelnummer WA1100-LR
Aufstellart:	Sockel, wahlweise (gegen Aufpreis) auch mit Fußgestell (FG, lackiert in Möbelfarbe) oder wandhängend (WH)
Mechanismus:	Push-Mechanismus, Schubladen haben Softeinzug
Belastbarkeit:	Bodenstehende Elemente mit Sockel: Gesamtbelastung max. 90 kg pro Element Bodenstehende Elemente mit Fußgestell WAFG01: Gesamtbelastung max. 60 kg pro Fußgestell Bodenstehende Elemente mit Fußgestell WAFG02: Gesamtbelastung max. 90 kg pro Fußgestell Wandhängende Elemente: Gesamtbelastung max. 50 kg pro Element Deckplatte: max. 45 kg, Glaseinlegeböden: max. 15 kg, Schublade: max. 20 kg pro Schubladenfach
Sonstiges:	Elemente müssen an der Wand befestigt werden (Befestigungsmaterial wird mitgeliefert).

Highboards



WA1100 2 Drehtüren, 2 Fächer,
2 Einlegeböden
Aufpreis für satiniertes Glas (SAT)

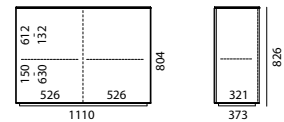

WA1101 2 Drehtüren, 2 Fächer,
4 Einlegeböden
Aufpreis für satiniertes Glas (SAT)

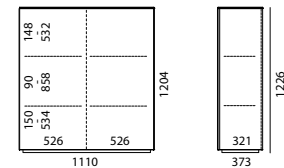

WA1102 2 Drehtüren, 2 Fächer, 2 Einlegeböden oben
1 Schublade, 1 Fach unten
Aufpreis für satiniertes Glas (SAT)

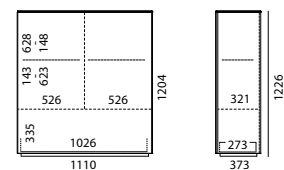

WA1103 3 Schubladen, 3 Fächer
Aufpreis für satiniertes Glas (SAT)

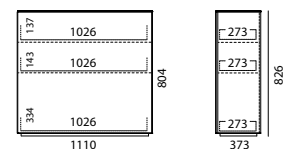

WA1104 2 Schubladen, 2 Fächer oben
2 Drehtüren, 2 Fächer, 2 Einlegeböden unten
Aufpreis für satiniertes Glas (SAT)

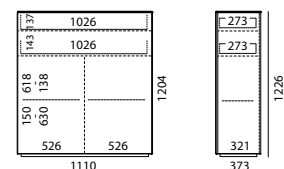

WA1105 1 Schublade, 1 Fach oben
2 Drehtüren, 2 Fächer, 2 Einlegeböden unten
Aufpreis für satiniertes Glas (SAT)

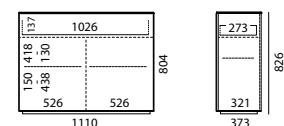

Optionen



Fußgestell (FG)

WAFG01 1020 x 68 x 320 mm (B x H x T)

WAFG02 2120 x 68 x 320 mm (B x H x T)

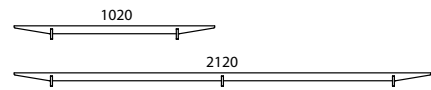

Wandmontage (WH)

Preis je Highboard, nicht nachrüstbar

Zubehör



ZU1873 Innenbeleuchtung
LED-Leuchte mit Bewegungsmelder
Aufladbar über Mini USB Kabel (inkl.) oder Ladegerät ZU1874
Nachträglich integrierbar

ZU1874 USB Ladegerät für LED-Leuchte ZU1873

Music Box.

Allgemeine Informationen

Glasoberflächen:	Basisfarbe (ohne Aufpreis), Akzentfarbe (5 % Aufpreis pro Farbton), NCS-Wunschfarbe (10 % Aufpreis pro Farbton) Wahlweise Glanz- oder satiniertes Glas (SAT, gegen Aufpreis)
Deckplatte:	Lackiertes Glas, austauschbar Generell mit Kabelöffnung an der Hinterkante (links)
Kastenfarbe:	Innen: Schwarz
Front:	SMB1: Stofffront; SMB2: lackiertes Glas und Stofffront
Stofffront:	Wahlweise in Schwarz (BF), Silber (SF) oder Carbon (CF)
Seitenverglasung:	Werden mehrere Elemente verbunden, muss die Position der Seitengläser angegeben werden (L für links, R für rechts, LR für links und rechts). Bitte Skizze erstellen. Bsp.: SMB1 mit Seitenverglasung links und rechts: Artikelnummer SMB1-LR Ausnahme: Offener Hängeschranke SCH37: keine Seitenverglasung möglich
Rückwand:	Generell mit Kabelöffnung
Aufstellart:	Wandhängend
Mechanismus:	Push-Mechanismus
Belastbarkeit:	SMB1: Gesamtbelastung max. 45 kg, Deckplatte max. 20 kg SMB2: Gesamtbelastung max. 45 kg, Deckplatte max. 5 kg, Schublade max. 20 kg Offener Hängeschrank: Gesamtbelastung max. 10 kg

Elemente



SMB1 1 durchgehende Stoffklappe
2 Fächer oben, 1 Fach unten
(passend für das Soundsystem SCA3)
Inkl. 3-fach Steckdosenleiste
(nicht inklusive in UK, US und CH)
Aufpreis für satiniertes Glas (SAT)

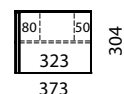
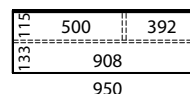

SMB1-IP Wie SMB1, mit Öffnung für Mobilgeräte
Hierzu ist ein Docking Kit erforderlich
(nicht im Lieferumfang enthalten)
Position: rechts
Aufpreis für satiniertes Glas (SAT)



SMB2 1 Schublade mit Glasfront oben,
1 Fach mit Stoffabdeckung unten
(passend für das Soundsystem SCA3)
Inkl. 3-fach Steckdosenleiste
(nicht inklusive in UK, US und CH)
Aufpreis für satiniertes Glas (SAT)

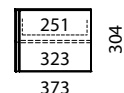
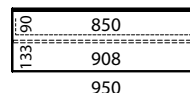

SMB2-IP Wie SMB2, mit Öffnung für Mobilgeräte
Hierzu ist ein Docking Kit erforderlich
(nicht im Lieferumfang enthalten)
Position: rechts
Aufpreis für satiniertes Glas (SAT)

Offener Hängeschrank



Der Kasten ist matt lackiert, wahlweise in Schwarz (BG), Weiß (SNG) oder Carbon (CG)

Die Innenrückwand (Glas) ist standardmäßig in Kastenfarbe lackiert, wahlweise auch in NCS-Wunschfarbe oder Spiegel lieferbar (10 % Aufpreis pro Farbton bzw. für Spiegel)

SCH37 Offener Hängeschrank
373 mm tief
Aufpreis für satiniertes Glas (SAT)

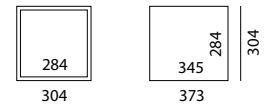

Zubehör



Smart Docks

Für SMB1-IP und SMB2-IP

- ZU1876** Docking Kit 26, Apple, iPhone/iPad, HDMI
Für iPhone 5/5s, iPod touch 5, iPhone 6/6s/6 Plus/6s Plus
iPad mini/mini2/mini3/mini4
iPad Air/Air2/iPad Pro
Funktion: Laden, Musik-, Bild- und Videoübertragung (HDMI)
- ZU1842** Docking Kit 23, Apple, iPhone 4/4s, HDMI
Für iPhone 4/4s, iPod touch 4. Generation
Funktion: Laden, Musik-, Bild- und Videoübertragung (HDMI)
- ZU1877** Docking Kit 27, Apple, iPad 4, HDMI
Für iPad 4
Funktion: Laden, Musik-, Bild- und Videoübertragung (HDMI)



Spectral Soundsystem

- SCA3** Soundsystem inkl. Bluetooth 4.0 Schnittstelle



Technik

- ZU1873** Innenbeleuchtung
LED-Leuchte mit Bewegungsmelder
Aufladbar über Mini USB Kabel (inkl.) oder Ladegerät ZU1874
Nachträglich integrierbar
- ZU1874** USB Ladegerät für LED-Leuchte ZU1873

Allgemeine Informationen

Glasoberflächen:	Basisfarbe (ohne Aufpreis), Akzentfarbe (5 % Aufpreis pro Farbton), NCS-Wunschfarbe (10 % Aufpreis pro Farbton) Wahlweise Glanz- oder satiniertes Glas (SAT, gegen Aufpreis)
Deckplatte:	Lackiertes Glas, austauschbar (CP20, CP30: magnetisch; CP31: verschraubt)
Bodenplatte:	CP30 und CP31: standardmäßig mit Kabelöffnung
Kastenfarbe:	Innen: Schwarz
Front:	CP20: lackiertes Glas; CP30, CP31: Stofffront
Stofffront:	Wahlweise in Schwarz (BF), Silber (SF) oder Carbon (CF)
Glaseinlegeböden:	Klarglas, höhenverstellbar (Rastermaß 32 mm)
Seitenverglasung:	Generell mit Seitenverglasung an den Außenseiten (LR)
Aufstellart:	CP20: Fuß (Stahlplatte mit aufgeklebter lackierter Glasplatte, gleiche Glasfarbe wie Deckplatte + Alurohr) CP30, CP31: Füße (Aluminium)
Mechanismus:	Drehtür und Schublade: Push-Mechanismus
Subwooferöffnung:	Inkl. stoffbespannter Abdeckung (Schwarz)
Belastbarkeit:	CP20: Gesamtbelastung max. 15 kg, Deckplatte max. 10 kg, Schublade max. 5 kg CP30, CP31: Gesamtbelastung max. 50 kg, Deckplatte max. 50 kg

Elemente



- CP20** Schublade, 1 Fach
Versteckte Kabelführung durch den Fuß
Deckplatte in vier Richtungen drehbar
Aufpreis für satiniertes Glas (SAT)

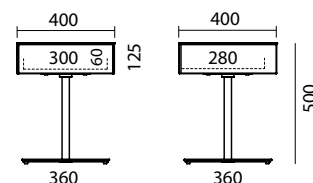

- CP30** Stoffbespannte Drehtür, 1 Fach, 1 Einlegeboden
Passend für viele Subwoofer
(z. B. von Samsung, Bose, Loewe, ...)
Inkl. Subwooferöffnung
Deckplatte in vier Richtungen drehbar
Max. Abmessung Subwoofer:
375 x 400 x 390 mm (B x H x T)
Aufpreis für satiniertes Glas (SAT)

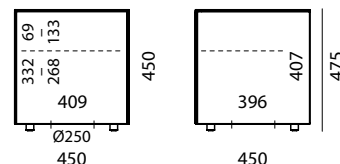

- CP31** Stoffabdeckung vorne und hinten
Passend für große Subwoofer
(z. B. von Sonos, Samsung, ...)
Max. Abmessung Subwoofer:
405 x 390 x 315 mm (B x H x T)
Aufpreis für satiniertes Glas (SAT)

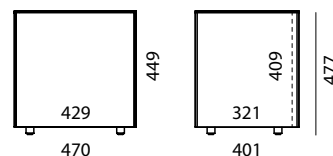

Optionen

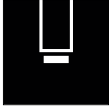

Smart Docks

Öffnung für Mobilgeräte (IP5). Hierzu ist ein Docking Kit erforderlich (nicht im Lieferumfang enthalten).

Position: mittig



- ZU1876** Docking Kit 26, Apple, iPhone/iPad, HDMI
Für iPhone 5/5s, iPod touch 5, iPhone 6/6s/6 Plus/6s Plus
iPad mini/mini2/mini3/mini4
iPad Air/Air2/iPad Pro
Funktion: Laden, Musik-, Bild- und Videoübertragung (HDMI)
- ZU1842** Docking Kit 23, Apple, iPhone 4/4s, HDMI
Für iPhone 4/4s, iPod touch 4. Generation
Funktion: Laden, Musik-, Bild- und Videoübertragung (HDMI)
- ZU1877** Docking Kit 27, Apple, iPad 4, HDMI
Für iPad 4
Funktion: Laden, Musik-, Bild- und Videoübertragung (HDMI)



Smart Charge (WLC)

Kabelloses Laden von Mobilgeräten. Hierzu ist ein Smart Charge Kit erforderlich (nicht im Lieferumfang enthalten).







Position: mittig

- ZU1933** Smart Charge Kit
Für kabelloses Laden (gemäß Qi-Standard)
- ZU1930** Smart Charge Case Apple iPhone 5/5s
- ZU1931** Smart Charge Case Apple iPhone 6/6s
- ZU1932** Smart Charge Case Apple iPhone 6 Plus/6s Plus

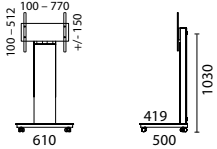
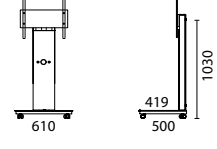
Allgemeine Informationen

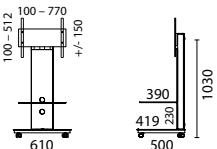
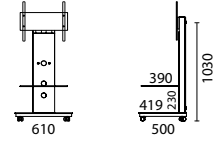
Glasoberflächen:	Basisfarbe (ohne Aufpreis), Akzentfarbe (5 % Aufpreis pro Farbton), NCS-Wunschfarbe (10 % Aufpreis pro Farbton) Wahlweise Glanz- oder satiniertes Glas (SAT, gegen Aufpreis)
Frontplatte:	Lackiertes Glas; bei wandhängenden Modellen: untere Frontplatte abnehmbar
Bodenplatte:	Bodenstehende Modelle: Holzsockel mit Rollen und lackierter Glasauflage
Rückwand:	Bodenstehende Modelle: lackiertes Glas, abnehmbar
Ablage:	Lackiertes Glas
Rohrfarbe:	Schwarz
Aufstellart:	PX6xx/PX7xx: Rollen; PX8xx: Wandmontage
Belastbarkeit:	Bodenplatte max. 20 kg, Glasablage max. 10 kg, TV-Halterung max. 40 kg
Sonstiges:	Kabelausslässe: Ø 50 mm

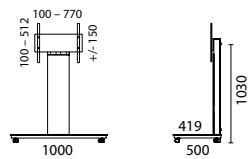
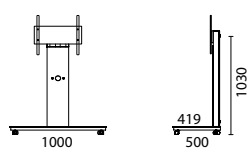
Bodenstehende Modelle

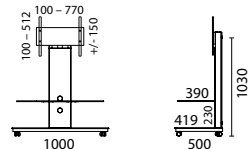
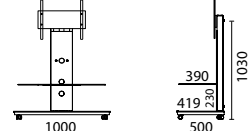
	PX600	Inkl. Universal Adapter VESA 100x100 bis 600x400 Aufpreis für satiniertes Glas (SAT)	
	PX600SX	Wie PX600 Mit Aufnahme für Soundbar Adapter Aufpreis für satiniertes Glas (SAT)	
	PX601	1 Glasablage (500 mm breit) Inkl. Universal Adapter VESA 100x100 bis 600x400 Aufpreis für satiniertes Glas (SAT)	
	PX601SX	Wie PX601 Mit Aufnahme für Soundbar Adapter Aufpreis für satiniertes Glas (SAT)	
	PX700	Inkl. Universal Adapter VESA 100x100 bis 600x400 Aufpreis für satiniertes Glas (SAT)	
	PX700SX	Wie PX700 Mit Aufnahme für Soundbar Adapter Aufpreis für satiniertes Glas (SAT)	
	PX701	1 Glasablage (900 mm breit) Inkl. Universal Adapter VESA 100x100 bis 600x400 Aufpreis für satiniertes Glas (SAT)	
	PX701SX	Wie PX701 Mit Aufnahme für Soundbar Adapter Aufpreis für satiniertes Glas (SAT)	

Wandhängende Modelle



PX800

Inkl. Universal Adapter
 VESA 100x100 bis 600x400
 Inkl. 3-fach Steckdosenleiste (nicht inklusive in UK, US und CH)
 Aufpreis für satiniertes Glas (SAT)

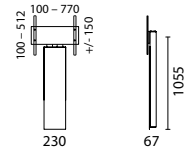

PX800SP

Wie PX800
 Mit Aufnahme für Soundbar Adapter
 Inkl. 3-fach Steckdosenleiste (nicht inklusive in UK, US und CH)
 Aufpreis für satiniertes Glas (SAT)

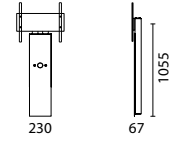

PX801

1 Glasablage (500 mm breit)
 Inkl. Universal Adapter
 VESA 100x100 bis 600x400
 Inkl. 3-fach Steckdosenleiste (nicht inklusive in UK, US und CH)
 Aufpreis für satiniertes Glas (SAT)

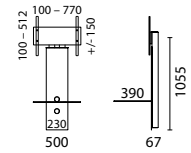

PX801SP

Wie PX801
 Mit Aufnahme für Soundbar Adapter
 Inkl. 3-fach Steckdosenleiste (nicht inklusive in UK, US und CH)
 Aufpreis für satiniertes Glas (SAT)

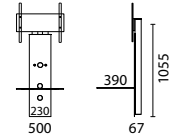

Option



Elektrifizierung (E)

Für bodenstehende Modelle (PX6xx/PX7xx)

Aussparung in den Rohren für die versteckte Integration einer Steckdosenleiste
 Inkl. 3-fach Steckdosenleiste (nicht inklusive in UK, US und CH)

Zubehör

Soundbar Adapter

Für Modelle mit Aufnahme für Soundbar Adapter

ADSN1 Adapter für Sonos PLAYBAR

ADS2 Adapter für Samsung Soundbar
 HW-F450 / HW-F550 / HW-F551
 HW-H355 / HW-H450 / HW-H750 / HW-H751
 HW-J450 / HW-J650 / HW-J651

ADB04 Adapter für Bose Soundbar CineMate® 1SR, CineMate® 130, Lifestyle® 135

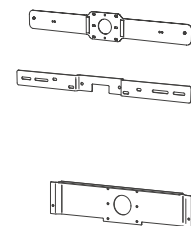

Allgemeine Informationen

Glasoberflächen:	Klar (KG), Schwarz (BG)
Rohrfarbe:	Aluminium (AL)
Aufstellart:	HE-Modelle: Filzgleiter, wahlweise Spikes (als Zubehör erhältlich) HSL-Modelle: Filzgleiter, wahlweise Rollen oder Spikes (als Zubehör erhältlich)
Belastbarkeit:	HE-Modelle: max. 60 kg pro Glasebene HSL-Modelle: max. 40 kg pro Glasebene

HE-Modelle (80 x 80 mm Aluminiumrohren, 19 mm Glasplatten)



HE682 2 Glasebenen

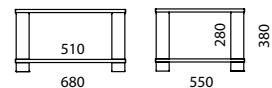

HE683 3 Glasebenen

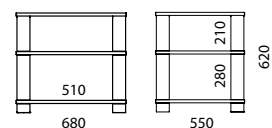

HE684 4 Glasebenen

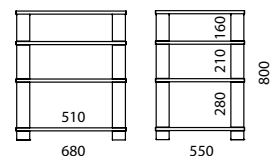

HE1203 3 Glasebenen

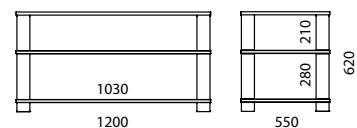

HE1204 4 Glasebenen

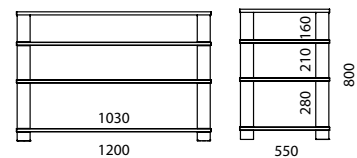

HE2002 2 Glasebenen

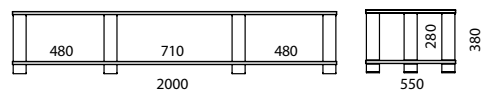

HE2003 3 Glasebenen

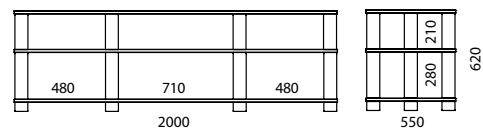

HSL-Modelle (60 x 60 mm Aluminiumrohren, 12 mm Glasplatten)



HSL613 3 Glasebenen

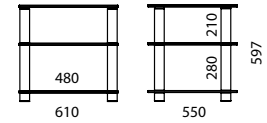

HSL614 4 Glasebenen

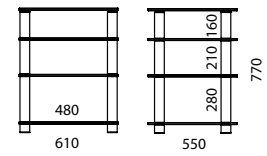

HSL1203 3 Glasebenen

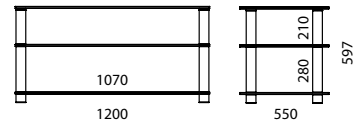

HSL1204 4 Glasebenen

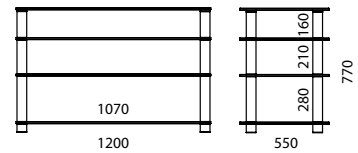

Zubehör



Kabelkanal für HE-Modelle

- HEKK2** Für Modelle mit 2 Glasebenen
- HEKK3** Für Modelle mit 3 Glasebenen
- HEKK4** Für Modelle mit 4 Glasebenen

Kabelkanal für HSL-Modelle

- HSLKK3** Für Modelle mit 3 Glasebenen
- HSLKK4** Für Modelle mit 4 Glasebenen



Spikes für HE-Modelle

- HESP** 4er-Set
- HESP2** 6er-Set

Spikes für HSL-Modelle

- HSLSP** 4er-Set

Rollen für HSL-Modelle

- ZU1588** 4er-Set

Allgemeine Informationen

Glasoberflächen:	Klar (KG), Schwarz (BG)
Rohrfarbe:	Aluminium (AL)
Aufstellart:	PL60: Rollen PL151, PL152, PL181, PL182: Filzgleiter
Belastbarkeit:	PL60: Glasboden max. 20 kg, Glasablage max. 10 kg PL151, PL152, PL181, PL182: max. 40 kg pro Glasebene TV-Halterung: max. 40 kg

PL-Modelle



PL60 1 Glasablage (500 mm breit)
Inkl. Universal Adapter
VESA 100x100 bis 600x400
Inkl. Rollen

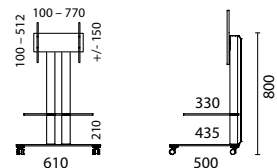

PL151 2 Glasebenen
Inkl. Universal Adapter
VESA 100x100 bis 600x400

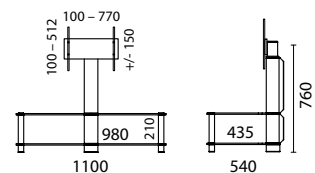

PL152 2 Glasebenen
Inkl. Universal Adapter
VESA 100x100 bis 600x400

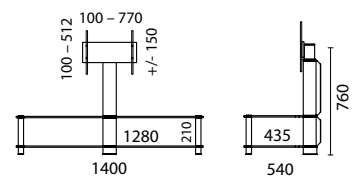

PL181 3 Glasebenen
Inkl. Universal Adapter
VESA 100x100 bis 600x400

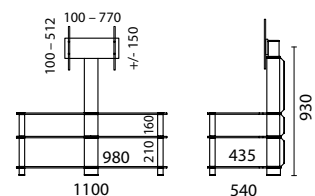



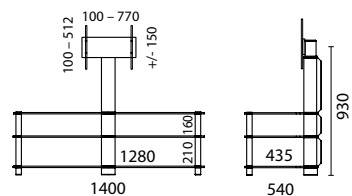





PL182 3 Glasebenen
Inkl. Universal Adapter
VESA 100x100 bis 600x400

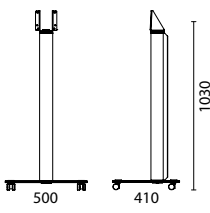

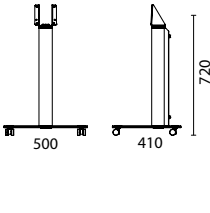
Allgemeine Informationen

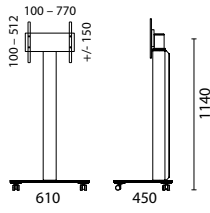
Glasoberflächen:	Klar (KG), Schwarz (BG)
Korpus:	QX208, QX111: Pulverbeschichtetes Stahlblech, Schwarz Metallic (SM)
Rohrfarbe:	Aluminium (AL)
Aufstellart:	QX200, QX203, QX208, QX111: Rollen QX600SP, QX601SP, QX1000-QX1212: wahlweise Rollen oder Filzgleiter (beides inkl.)
TV-Halterung:	QX111, QX1000-QX1212: Drehbar (90°) mit integrierter Kabelführung, inkl. Universal Adapter VESA 100x100 bis 600x400 QX200, QX203, QX208: Drehbar (90°) mit integrierter Kabelführung, inkl. VESA 200x200 bis 400x400 Adapter QX600SP und QX601SP: Inkl. VESA 200x200 bis 400x400 Adapter, Kabelführung im Rohr
Belastbarkeit:	Gesamtbelastung: max. 40 kg (QX200, QX203, QX208: max. 30 kg) TV-Halterung: max. 40 kg (QX200, QX203, QX208: max. 30 kg) Glasablage: max. 10 kg Glasboden: max. 20 kg QX208, QX111: max. 10 kg pro Korpusfach

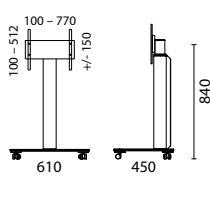
QX-Modelle mit Glasboden

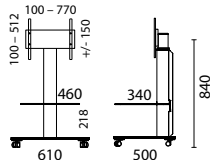
	QX200 Inkl. VESA 200x200 bis 400x400 Adapter	
	QX203 Inkl. VESA 200x200 bis 400x400 Adapter	
	QX1000 Inkl. Universal Adapter VESA 100x100 bis 600x400	
	QX1001 Inkl. Universal Adapter VESA 100x100 bis 600x400	
	QX1011 1 Glasablage Inkl. Universal Adapter VESA 100x100 bis 600x400	

QX-Modelle mit Glasboden



QX1010 2 Glasablagen
Inkl. Universal Adapter
VESA 100x100 bis 600x400

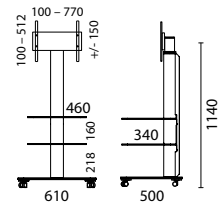

QX1211 1 Glasablage
Inkl. Universal Adapter
VESA 100x100 bis 600x400

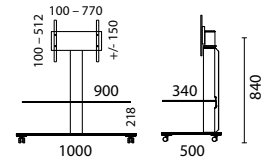

QX1012 1 Glasablage
Inkl. Universal Adapter
VESA 100x100 bis 600x400

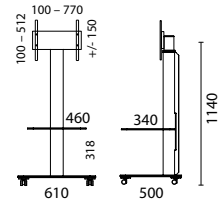

QX1212 1 Glasablage
Inkl. Universal Adapter
VESA 100x100 bis 600x400

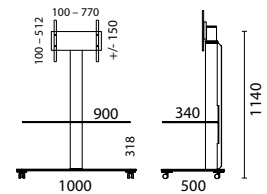

QX-Modelle mit Korpus



QX208 1 Fach
Inkl. VESA 200x200 bis 400x400 Adapter

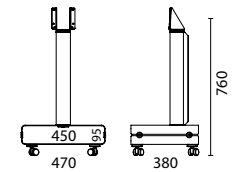

QX111 2 Fächer
Inkl. Universal Adapter
VESA 100x100 bis 600x400

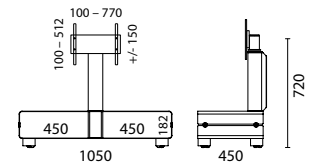

QX-Modelle für Sonos PLAYBAR



QX600SP Inkl. VESA 200x200 bis 400x400 Adapter
Inkl. Soundbar Adapter für Sonos PLAYBAR

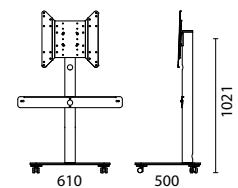

QX601SP 1 Glasablage
Inkl. VESA 200x200 bis 400x400 Adapter
Inkl. Soundbar Adapter für Sonos PLAYBAR

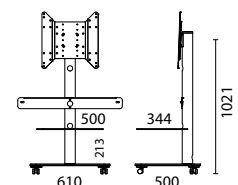

Allgemeine Informationen

Glasoberflächen:	Klar (KG), Schwarz (BG)
Rohrfarbe:	Aluminium (AL)
Aufstellart:	Unsichtbare Rollen
Belastbarkeit:	Max. 40 kg pro Glasebene
Sonstiges:	Alle Modelle inkl. Kabelkanal

S-Modelle



S93 3 Glasebenen

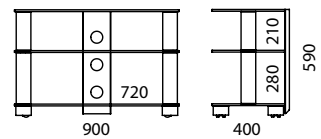

S103 3 Glasebenen

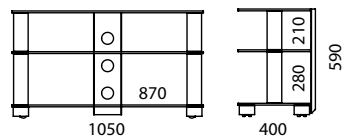

S133 3 Glasebenen

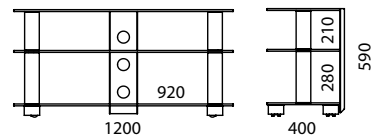

S143 3 Glasebenen

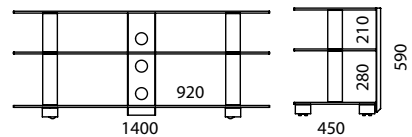

Allgemeine Informationen

Glasoberflächen:	Basisfarbe (ohne Aufpreis), Akzentfarbe (5 % Aufpreis pro Farbton), NCS-Wunschfarbe (10 % Aufpreis pro Farbton)
Kastenfarbe:	Schwarz
Ablage:	CL341, CL342: Lackiertes Glas
Front:	Lackiertes Glas
Rückwände:	Magnetisch befestigt
Aufstellart:	Rollen
TV-Halterung:	CL340, CL342: drehbar (90°) mit integrierter Kabelführung, inkl. Universal Adapter VESA 100x100 bis 600x400
Belastbarkeit:	Gesamtbelastung: max. 60 kg Deckplatte: CL340, CL342 max. 40 kg; CL341 max. 60 kg TV-Halterung: max. 40 kg
Sonstiges:	Anstatt Klappe wahlweise auch mit Schublade lieferbar (gegen Aufpreis)

CL-Modelle



CL340 2 Fächer
Inkl. TV-Halterung mit Universal Adapter
VESA 100x100 bis 600x400

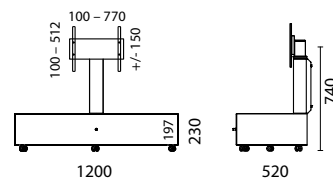

CL341 2 Fächer, 1 Glasablage

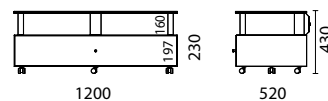

CL342 2 Fächer, 1 Glasablage
Inkl. TV-Halterung mit Universal Adapter
VESA 100x100 bis 600x400

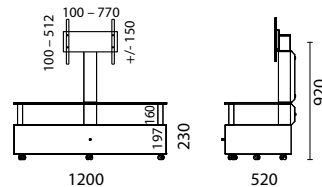

Option

Schublade (SL)

Statt einer Klappe (Standard) kann auch eine Schublade eingebaut werden.

Zubehör

CD/DVD-Einsatz

Für Modelle mit Schublade

CDE4 480 SlimLine, 240 CDs, 64 DVDs/Blu-rays pro Setzkasten

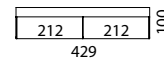
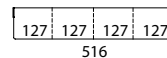

Allgemeine Informationen

Glasoberflächen:	Klar (KG), Schwarz (BG)
Rohrfarbe:	Aluminium (AL)
Aufstellart:	Standfuß aus Sicherheitsglas
Sonstiges:	Integrierte Kabelführung im Rohr Die Lieferung der Universal Stands erfolgt paarweise.

Universal Stands



LS600 Stabiler Stand mit 2 Säulen
Rohre: \varnothing 80 mm und \varnothing 40 mm
Inkl. höhenverstellbaren Spikes
Belastbarkeit max. 20 kg

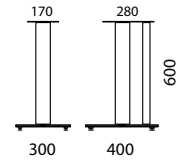

DS85 Stand für mittlere Satellitenlautsprecher
Rohr: \varnothing 40 mm
Belastbarkeit max. 5 kg

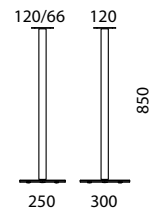

DS90 Stand für kleine Satellitenlautsprecher
Rohr: \varnothing 18 mm
Inkl. Ablageblech und Befestigungswinkel
Belastbarkeit max. 2 kg

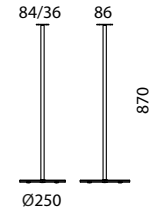

BS40 Stand für Kompaktlautsprecher
Rohr: \varnothing 60 mm
Belastbarkeit max. 10 kg

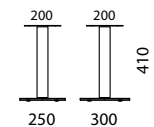

BS58 Stand für Kompaktlautsprecher
Rohr: \varnothing 60 mm
Belastbarkeit max. 10 kg

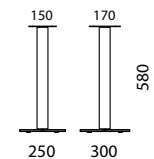

BS70 Stand für Kompaktlautsprecher
Rohr: \varnothing 60 mm
Belastbarkeit max. 10 kg

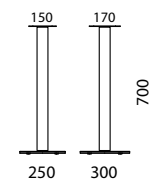

Allgemeine Informationen

Glasoberflächen:	Silber (SV), Schwarz (BG)
Rohrfarbe:	Aluminium (AL)
Aufstellart:	Standfuß aus Sicherheitsglas
Sonstiges:	Integrierte Kabelführung im Rohr

Sonos Stands



SP1 (Paar)

Für Sonos PLAY:1
Runder Standfuß, Rohr: Ø 40 mm

- SP1-BG** Standfuß in Schwarzglas
- SP1-SV** Standfuß in Silberglas

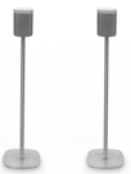
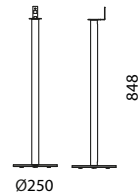

SP10 (Paar)

Für Sonos PLAY:1
Standfuß in Form des Lautsprechers, Rohr: Ø 25 mm

- SP10-BG** Standfuß in Schwarzglas
- SP10-SV** Standfuß in Silberglas

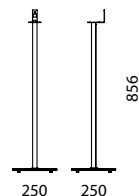

SP30 (Stück)

Für Sonos PLAY:3
Standfuß in Form des Lautsprechers, Rohr: Ø 25 mm

- SP30-BG** Standfuß in Schwarzglas
- SP30-SV** Standfuß in Silberglas

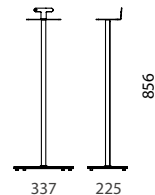

SP50 (Stück)

Für Sonos PLAY:5
Standfuß in Form des Lautsprechers, Rohr: Ø 40 mm

- SP50-BG*** Standfuß in Schwarzglas
- SP50-SV*** Standfuß in Silberglas

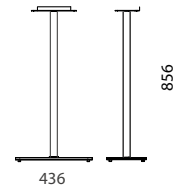

* Bestellbar ab April 2016

Pflege.



Spectral Spray

Sanfter Schaumreiniger für LED-, LCD-, Plasma- und Computerbildschirme.
Auch für Glas, Metall und lackierte Oberflächen geeignet.
Mit antistatischem Mikrofaser Tuch für eine schnelle und streifenfreie Reinigung (Inhalt 300 ml).



Spectral Clean

Antistatisches Mikrofaser Tuch zur Reinigung empfindlicher Glas- und Kunststoffoberflächen ohne chemische Zusatzmittel.
Ideal für Laptops, Flatscreens, Tablets, Kameras, Smartphones.
Mit Carbon-Wabenstruktur.

Spectral Audio Möbel GmbH

Robert-Bosch-Str. 1–5
74385 Pleidelsheim
Germany
Telefon: +49 7144 88 418-80
Fax: +49 7144 88 418-40
E-Mail: info@spectral.eu

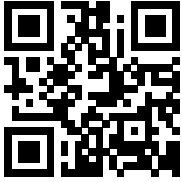

www.spectral.eu

Impressum

Herausgeber:

Spectral Audio Möbel GmbH
Robert-Bosch-Str. 1–5
74385 Pleidelsheim
Germany

Druck:

Göhring Druck GmbH, Waiblingen

Fotografie:

Peter Oppenländer, Waiblingen
Steffen Jahn, Stuttgart

Models:

Alex und Angi

Stand Januar 2016

© 2016 Spectral

Technische Änderungen,
druckbedingte Farbabweichungen
und Irrtümer vorbehalten.



Manufactured under license from Dolby Laboratories.
Dolby and the double-D symbol are registered trademarks of Dolby Laboratories.



For DTS patents, see <http://patents.dts.com>
Manufactured under license from DTS Licensing Limited.
DTS, the Symbol, & DTS and the Symbol together are registered trademarks,
and DTS TruSurround is a trademark of DTS, Inc. © DTS, Inc. All Rights Reserved.



For DTS patents, see <http://patents.dts.com>
Manufactured under license from DTS Licensing Limited.
DTS, the Symbol, & DTS and the Symbol together are registered trademarks
of DTS, Inc. © DTS, Inc. All Rights Reserved.

iPhone, iPod, iPad and Apple TV are registered trademarks of Apple, Inc.
CineMate® 1SR, CineMate® 130 and Lifestyle® 135 are registered trademarks of Bose.
Sonos PLAYBAR, PLAY:1, PLAY:3 and PLAY:5 are registered trademarks of Sonos, Inc.
Samsung Soundbar HW-F450, HW-F550, HW-F551, HW-H355, HW-H450, HW-H750,
HW-H751, HW-J450, HW-J650, HW-J651 are registered trademarks of Samsung.
Loewe Sound Projector SL Individual is a registered trademark of Loewe.



Bluetooth: The Bluetooth word mark and logos are registered
trademarks owned by Bluetooth SIG, Inc. and any use of such marks by
Spectral is under license. Other trademarks and trade names are
those of their respective owners.



aptX: The aptX software is copyright CSR plc or its group companies. All rights reserved.
The aptX mark and the aptX logo are trademarks of CSR plc or one of its group
companies and may be registered in one or more jurisdictions.



HDMI®: The terms HDMI and HDMI High-Definition Multimedia Interface, and the HDMI Logo
are trademarks or registered trademarks of HDMI Licensing LLC in the United States and other countries.

«

Für
alle,
die
sich
ein
Möbel
wünschen,
**das
sonst
keiner
hat.**

Premium-Aufbau-Service

Damit sich Ihr neues Möbel auch bei Ihnen Zuhause von seiner besten Seite zeigt, legen wir Ihnen den Premium-Aufbau-Service von Spectral ans Herz. Unsere freundlichen Monteure sind speziell geschult für die Marke Spectral im Einsatz.

Direkte Terminabsprache

Unser Installationsteam vereinbart direkt mit Ihnen einen Wunschtermin für Anlieferung und Aufbau Ihres Spectral Möbels.

Sicherer Transport

Ihr Spectral Möbel kommt direkt aus der Fertigung zu uns in den Lieferwagen. Sicher verpackt bringen wir es zu Ihnen nach Hause an den gewünschten Standort.

Fachmännischer Aufbau

Wir packen Ihr Möbel sorgfältig aus, bauen es auf und stellen für Sie die Fronten und Scharniere optimal ein.

Montage des TV-Geräts

Wir platzieren Ihr TV-Gerät auf dem Möbel bzw. montieren es an der TV-Halterung und verkabeln es anschließend mit Ihren Zuspielgeräten wie DVD-Player, Blu-ray-Player oder Spielkonsole. Anschlusskabel für Zuspielgeräte und Antennenkabel müssen vorhanden sein.

Anschließen des Soundsystems

Wir installieren das Spectral Soundsystem und verbinden es mit Ihren vorhandenen Audio- und Videogeräten.

Umfassender Soundcheck

Wir stellen das Spectral Soundsystem auf Ihre individuellen Bedürfnisse ein, überprüfen alle Funktionen und weisen Sie anschließend in die Bedienung ein.

Endreinigung und Endkontrolle

Wir führen eine Endreinigung und Endkontrolle durch und übergeben Ihnen ein einwandfrei installiertes Spectral Möbel.

Entsorgung des Verpackungsmaterials

Wir nehmen das komplette Verpackungsmaterial wie Kartonagen, Folien und Styropor wieder restlos mit und entsorgen es umweltfreundlich.

Farbkonzept

Furniere

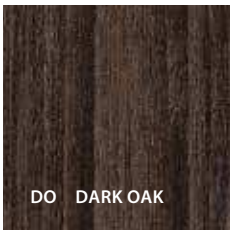

Basisfarben



Akzentfarben

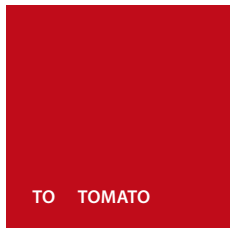
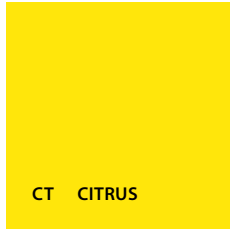

(Wahlweise Glanz- oder satiniertes Glas)

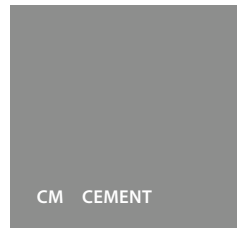
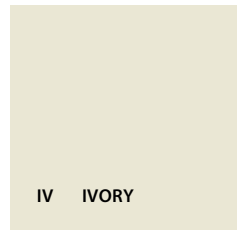
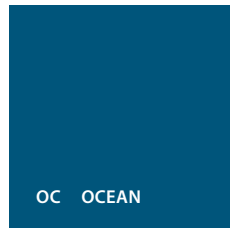
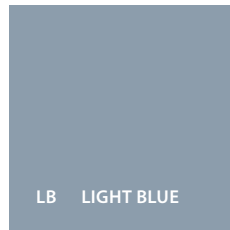

Stofffronten

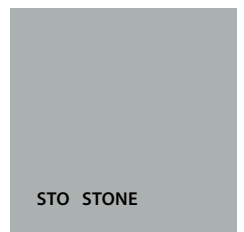
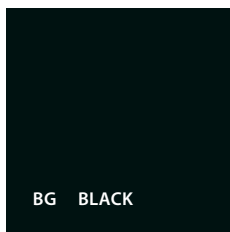

**Über 2.000
NCS Wunschfarben**

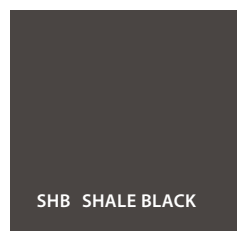
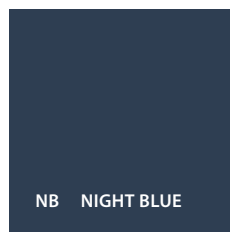
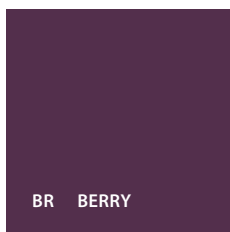

Aus drucktechnischen Gründen können die hier abgebildeten Farben und Oberflächen von den Originalmustern abweichen. Farbverbindliche Glas- und Furniermuster können gegen Berechnung beim Fachhändler bestellt werden.

■ **SPECTRAL**
Smart furniture

Spectral Katalog DE

Spectral Audio Möbel GmbH

Robert-Bosch-Str. 1–5, 74385 Pleidelsheim, Germany
Telefon: +49 7144 88418-80, Fax: +49 7144 88418-40
E-Mail: info@spectral.eu

Spectral Schweiz

Allmendstrasse 12, 8320 Fehraltorf, Schweiz
Telefon: +41 44 940 4444, E-Mail: suisse@spectral.eu

spectral.eu